

Pioneer *sound.vision.soul*

Display a Plasma

Plasma-Display

Pantalla de plasma

PDP-503MXE

PDP-433MXE

Istruzioni per l'uso

Gebruiksaanwijzing

Manual de instrucciones

Italiano

Questo apparecchio è stato costruito per essere usato come monitor che accompagna un computer.

Per poter visualizzare su questo schermo segnali video di altro tipo è necessario far uso della scheda video opzionale. Per dettagli in proposito rivolgersi al rivenditore.

Nederlands

Dit toestel is ontworpen voor gebruik als een computermonitor.

U hebt de los verkrijgbare videokaart nodig indien u de monitor wilt gebruiken voor weergave van andere videosignalen. Raadpleeg uw plaatselijke dealer voor nadere bijzonderheden.

Español

Esta unidad ha sido diseñada para ser empleada como monitor de computadora.

Para poder ver otras señales de vídeo en el monitor, es necesario instalar la tarjeta de vídeo opcional. Para más detalles, consulte a su distribuidor en la tienda de su localidad.

Istruzioni per l'uso

Grazie per aver dato la preferenza a questo prodotto PIONEER.

Prima di usare il monitor si prega di leggere attentamente le "Precauzioni di sicurezza" e le "Istruzioni per l'uso" per apprendere l'uso corretto del monitor.

Conservare il manuale in un luogo sicuro per ogni eventuale riferimento futuro.

Nota sulle operazioni di installazione:

Questo prodotto viene venduto presumendo che venga installato da personale qualificato, con sufficiente capacità e competenza. Richiedere sempre ad uno specialista di installazioni, o al rivenditore, di procedere all'installazione e messa in opera dell'apparecchio. La PIONEER non può assumersi responsabilità per danni causati da errori nell'installazione o nel montaggio, da usi errati, da modifiche o da disastri naturali.

Nota per i rivenditori:

Al termine dell'installazione ricordarsi di consegnare questo manuale al cliente, e di spiegare al cliente stesso le modalità di uso del prodotto.

Precauzioni di sicurezza

IMPORTANTE



Il simbolo del lampo con terminale a forma di freccia situato all'interno di un triangolo equilatero serve ad avvisare l'utilizzatore della presenza di un "voltaggio pericoloso" non isolato nella struttura del prodotto che potrebbe essere di un'intensità tale da provocare scosse elettriche all'utilizzatore.

CAUTION

RISK OF ELECTRIC SHOCK
DO NOT OPEN

ATTENZIONE:

PER EVITARE IL RISCHIO DI SCOSSE ELETTRICHE, NON RIMUOVERE IL COPERCHIO (O IL RETRO). NON CI SONO PARTI INTERNE ACCESSIBILI ALL'UTILIZZATORE. IN CASO DI NECESSITÀ, RIVOLGERSI ESCLUSIVAMENTE A PERSONALE DI SERVIZIO QUALIFICATO.



Il punto esclamativo in un triangolo equilatero serve ad avvisare l'utilizzatore della presenza di importanti istruzioni di funzionamento e manutenzione riportate nel libretto allegato al prodotto.

H002AIt

Italiano

AVVERTENZA: QUESTO APPARECCHIO NON È IMPERMEABILE. NON SISTEMARE VICINO AD ESSO NESSUN OGGETTO CONTENENTE ACQUA, COME VASI, CONTENITORI DI PRODOTTI DI BELLEZZA O FLACONI DI MEDICINALI. H001AIt

ATTENZIONE: IN SEDE DI POSIZIONAMENTO DELL'APPARECCHIO VERIFICARE CHE LA SPINA E LA PRESA DI RETE SIANO FACILMENTE ACCESSIBILI.

Per garantire un'adeguata dispersione del calore, allontanare leggermente l'apparecchio da altre apparecchiature, pareti, ecc. (in genere a più di 10 cm). Evitare le seguenti installazioni in cui l'intasamento dello sfato e l'accumulo interno di calore possono provocare il rischio di incendi.

- Non installare l'apparecchio in spazi ristretti con ventilazione limitata
- Non posizionare l'apparecchio su un tappeto
- Non coprire l'apparecchio con panni, ecc.
- Non posizionare l'apparecchio su un lato
- Non capovolgere l'apparecchio
- In caso di installazioni speciali, ad es. montaggio accanto ad una parete, posizionamento in orizzontale, ecc., rivolgersi preventivamente al proprio rivenditore Pioneer.

AVVERTENZA: NON SISTEMATE NESSUN OGGETTO CON FIAMMA VIVA, COME CANDELE ACCESE, VICINO ALL'APPARECCHIO. SE UN TALE OGGETTO DOVESSE CADERE ACCIDENTALMENTE SULL'APPARECCHIO, IL FUOCO POTREBBE ESPANDERSI SULL'APPARECCHIO CON PERICOLO D'INCENDIO.

H044 It

I seguenti simboli si trovano su adesivi applicati al prodotto. Essi richiamano l'attenzione dell'operatore e del personale di manutenzione alle norme di sicurezza circa l'uso di questo apparecchio.

ATTENZIONE

Questo simbolo si riferisce a pratiche pericolose o insicure che possono causare gravi infortuni anche mortali.

AVVERTENZA

Questo simbolo si riferisce a pratiche pericolose o non sicure che possono causare lesioni personali o danni a cose.

Condizioni ambientali di funzionamento

Umidità e temperatura di funzionamento:
0 °C – +40 °C (+32 °F – +104 °F); inferiore a 85 %RH (feritoie di raffreddamento non ostruite)

Non posizionare nei seguenti luoghi:

- luoghi esposti alla luce diretta del sole o a forti sorgenti di luce artificiale
- luoghi esposti a condizioni di alta umidità o scarsa ventilazione

H045 It

AVVERTENZA: PRIMA DI COLLEGARE L'UNITÀ PER LA PRIMA VOLTA, LEGGERE LA SEZIONE SEGUENTE CON ATTENZIONE. IL VOLTAGGIO PER L'ALIMENTAZIONE È DIVERSO A SECONDO DEI PAESI E DELLE REGIONI, QUINDI ASSICURATEVI CHE L'ALIMENTAZIONE ELETTRICA DEL POSTO DOVE L'UNITÀ SARÀ UTILIZZATA POSSI DE IL VOLTAGGIO RICHIESTO (E.G., 230 V O 120 V) INDICATO SUL PANNELLO ANTERIORE. H041 It

AVVERTENZA: QUESTO PRODOTTO, ESSENDO MUNITO DI UN TIPO DI SPINA A TRE POLI CON MESSA A TERRA, UNA SPINA AVENTE CIÒ È UN TERZO POLO DI TERRA, SI ADATTERÀ SOLTANTO AD UNA PRESA DOTATA DI MESSA A TERRA. QUESTO PER UNA MISURA DI SICUREZZA. SE NON RIUSCITE AD INSERIRE LA SPINA NELLA VOSTRA PRESA DI CORRENTE, CONTATTATE IL VS. ELETTRICISTA PER SOSTITUIRE LA PRESA DI CORRENTE PROBABILMENTE OBSOLETA. NON MODIFICARE LA MISURA DI SICUREZZA DATA DALLA MESSA A TERRA.

H043 It

Precauzioni di sicurezza

Precauzioni di sicurezza	i
Caratteristiche	2
Informazioni generali	3
Usò di questo manuale	3
Verifica degli accessori in dotazione	5
Denominazione e funzioni delle parti	6
Apparecchio principale	6
Telecomando	7
Pannello dei collegamenti	8
Installazione e collegamenti	10
Installazione del pannello al plasma	10
Collegamento agli ingressi INPUT 1 e INPUT 2	12
Collegamenti audio	14
Collegamento dei cavi di comando a distanza	15
Collegamento del cavo di alimentazione	15
Istradamento dei cavi	16
Messa in opera del sistema	17
Messa in opera dopo i collegamenti	17
Funzionamento	19
Selezione della sorgente di ingresso	19
Selezione delle dimensioni dello schermo	21
Allargamento parziale dell'immagine (POINT ZOOM)	23
Funzione di disattivazione automatica	24
Regolazioni del pannello visualizzante	25
Regolazione della qualità dell'immagine	25
Regolazione della posizione dell'immagine e dell'orologio (regolazione automatica)	26
Regolazione manuale della posizione dello schermo e dell'orologio	27
Altre operazioni	28
Riscrittura dell'indicazione degli ingressi (INPUT LABEL)	28
Funzione di controllo dell'alimentazione	29
FUNZIONE AUTOMATICA	29
Uscita audio (AUDIO OUTPUT)	30
Informazioni addizionali	31
Pulizia	31
Diagnostica	31
Dati tecnici	34
Supplemento 1	35
Supplemento 2	37
Spiegazione dei termini	37

PDP-503MXE

● Pannello panoramico al plasma XGA 50", di nuova ideazione

Il nuovo pannello panoramico al plasma XGA 50" (da 1280 x 768; rapporto 16:9), di alta precisione, migliora ulteriormente le prestazioni dei precedenti pannelli ad alta luminosità, producendo immagini più luminose e più nitide, e dotate di maggior contrasto.

● Il filtro a tutto schermo, di nuova ideazione, produce immagini chiare e ad alto contrasto, anche in stanze illuminate

Il nuovo filtro a tutto schermo riduce al minimo i riflessi della superficie, producendo immagini nitide e ad alto contrasto, anche in luoghi molto illuminati. Anche le componenti di frequenza non necessarie dei segnali RGB vengono ridotte, contribuendo così ad una accentuazione della riproduzione dei colori.

● Compatibile con una larga gamma di formati di segnali da computer

Consente la visualizzazione non compressa di segnali di risoluzione da 640 x 400 e 640 x 480 (VGA) a 1024 x 768 (XGA) e 1280 x 768, e la visualizzazione compressa di segnali di risoluzione da 1280 x 1024 (SXGA) e da 1600 x 1200 (UXGA). Inoltre, i rapporti di visualizzazione e le predisposizioni delle dimensioni dello schermo consentite sono dei formati "Dot-by-Dot" ("punto per punto"), "4:3", "FULL" ("a tutto schermo") e "PARTIAL" ("parziale") *1.

*1. I rapporti di visualizzazione e l'aspetto delle dimensioni dello schermo differiscono a seconda del segnale di ingresso.

● Configurazione per libera installazione e maggiori possibilità di installazione grazie ad un disegno più sottile, più leggero e di più lunga resistenza

Pur fornendo una immagine da grande schermo da 50", il pannello ha una spessore di appena 98 mm e pesa solo 38,9 kg. Allo stesso tempo, il disegno a grande dispersione di calore migliora enormemente le condizioni ambientali di funzionamento. Il disegno del pannello, più sottile e più leggero, unito ad una struttura ad alta resistenza, allarga incredibilmente la gamma dei possibili luoghi e sistemi di installazione.

● Alta affidabilità per applicazioni commerciali

Il pannello è dotato della capacità di eliminare la luminosità di picco in concomitanza con la visione del programma, e della possibilità di modificare la velocità della ventola di raffreddamento in relazione ai cambiamenti delle condizioni ambientali, tutte caratteristiche che lo rendono particolarmente affidabile in applicazioni commerciali di vario tipo, garantendone la sicurezza e la lunga durata anche nelle difficili condizioni operative frequenti in caso di uso a scopi commerciali.

● Ulteriori facilitazioni nell'uso

La comodità per l'utente risulta notevolmente migliorata grazie all'introduzione di caratteristiche che rendono l'apparecchio ancora più compatibile con il computer. Fra queste si possono menzionare la funzione AUTO SETUP ("predisposizione automatica") per la regolazione dello schermo al tocco di un sol tasto, e la funzione POINT ZOOM ("zoom localizzato"), che consente di ingrandire certe parti specifiche dell'immagine dello schermo per meglio visualizzare dati dettagliati di programmazioni importanti.

● Struttura a risparmio di energia

Sebbene dotato di un pannello di alta precisione (1280 x 768), questo apparecchio realizza il più basso livello di consumo di energia di qualsiasi altro pannello della sua classe (classe XGA da 50 pollici: 380 watt, cioè circa il 20% in meno rispetto ad altri precedenti simili prodotti Pioneer). Inoltre, l'uso della funzione di gestione dell'alimentazione fornisce una ulteriore riduzione di consumo del 20% rispetto alle normali condizioni operative (MODE 1, con ingresso del segnale a barra colori).

● Linea opzionale (venduta a parte)

Per dettagli rivolgersi al rivenditore dal quale è stato acquistato l'apparecchio.

- 1 Appoggi da tavolo: Appoggi da tavolo per il pannello PDP-503MXE / PDP-433MXE
- 2 Dispositivo per installazione a muro: Staffa per installazione alla parete, progettata per sostenere l'apparecchio in tutta sicurezza.
- 3 Sistema di altoparlanti studiati specificatamente per l'impiego insieme al pannello al plasma (di 7,4 cm di larghezza): Sistema a due vie, consistente di un tweeter conico a duomo da 2,5 cm e di un altro pezzo a forma ovale di 4,5 cm di larghezza, disposti in verticale l'uno sull'altro. Con gli altoparlanti montati il pannello dei comandi di questo apparecchio non è operativo.

PDP-433MXE

● Pannello panoramico al plasma da 43", di nuova ideazione

Il nuovo pannello panoramico al plasma da 43" (da 1024 x 768; rapporto 16:9), di alta precisione, migliora ulteriormente le prestazioni dei precedenti pannelli ad alta luminosità, producendo immagini più luminose e più nitide, e dotate di maggior contrasto.

● Il filtro a tutto schermo, di nuova ideazione, produce immagini chiare e ad alto contrasto, anche in stanze illuminate

Il nuovo filtro a tutto schermo riduce al minimo i riflessi della superficie, producendo immagini nitide e ad alto contrasto, anche in luoghi molto illuminati. Anche le componenti di frequenza non necessarie dei segnali RGB vengono ridotte, contribuendo così ad una accentuazione della riproduzione dei colori.

● Compatibile con una larga gamma di formati di segnali da computer

Consente la visualizzazione non compressa di segnali di risoluzione da 640 x 400 e 640 x 480 (VGA) a 1024 x 768 (XGA), e la visualizzazione compressa di segnali di risoluzione da 1280 x 1024 (SXGA) e da 1600 x 1200 (UXGA). Inoltre, i rapporti di visualizzazione e le predisposizioni delle dimensioni dello schermo consentite sono dei formati "Dot-by-Dot" ("punto per punto"), "4:3" e "FULL" ("a tutto schermo") *1.

*1. I rapporti di visualizzazione e l'aspetto delle dimensioni dello schermo differiscono a seconda del segnale di ingresso.

● Configurazione per libera installazione e maggiori possibilità di installazione grazie ad un disegno più sottile, più leggero e di più lunga resistenza

Pur fornendo una immagine da grande schermo da 43", il pannello ha una spessore di appena 98 mm e pesa solo 31,5 kg. Allo stesso tempo, il disegno a grande dispersione di calore migliora enormemente le condizioni ambientali di funzionamento. Il disegno del pannello, più sottile e più leggero, unito ad una struttura ad alta resistenza, allarga incredibilmente la gamma dei possibili luoghi e sistemi di installazione.

● Alta affidabilità per applicazioni commerciali

Il pannello è dotato della capacità di eliminare la luminosità di picco in concomitanza con la visione del programma, e della possibilità di modificare la velocità della ventola di raffreddamento in relazione ai cambiamenti delle condizioni ambientali, tutte caratteristiche che lo rendono particolarmente affidabile in applicazioni commerciali di vario tipo, garantendone la sicurezza e la lunga durata anche nelle difficili condizioni operative frequenti in caso di uso a scopi commerciali.

● Ulteriori facilitazioni nell'uso

La comodità per l'utente risulta notevolmente migliorata grazie all'introduzione di caratteristiche che rendono l'apparecchio ancora più compatibile con il computer. Fra queste si possono menzionare la funzione AUTO SETUP ("predisposizione automatica") per la regolazione dello schermo al tocco di un sol tasto, e la funzione POINT ZOOM ("zoom localizzato"), che consente di ingrandire certe parti specifiche dell'immagine dello schermo per meglio visualizzare dati dettagliati di programmazioni importanti.

● Struttura a risparmio di energia

Sebbene dotato di un pannello di alta precisione (1024 x 768), questo apparecchio realizza il più basso livello di consumo di energia di qualsiasi altro pannello della sua classe (classe da 43 pollici: 298 watt). Inoltre, l'uso della funzione di gestione dell'alimentazione fornisce una ulteriore riduzione di consumo del 20% rispetto alle normali condizioni operative (MODE 1, con ingresso del segnale a barra colori).

4 Scheda video: Scheda di espansione che consente la visione di segnali video e di segnali RGB provenienti dal computer (compatibile con il sistema DVI)

5 Copricavi: Copricavi dedicato, per consentire una elegante copertura dei collegamenti dei cavi posteriori.



Nella sua qualità di partner del complesso ENERGY STAR®, la Pioneer Corporation ha stabilito che questo prodotto è conforme alle linee guida ENERGY STAR®, per l'efficienza energetica.

Uso di questo manuale

Il manuale è organizzato in modo da seguire il corso delle azioni e operazioni da eseguire, nell'ordine ritenuto più logico per la messa in opera del sistema.

Una volta estratto l'apparecchio dal suo imballaggio e dopo aver verificato che questo contenga tutti gli accessori previsti, può essere utile leggere la sezione "Denominazione e funzioni delle parti", che inizia da pag. 6, per familiarizzarsi con il monitor al plasma ed il telecomando, dal momento che le denominazioni dei tasti e dei comandi vengono continuamente utilizzate nel corso di questo manuale.

La sezione "Installazione e collegamenti", dalla pag. 10, copre tutti i punti necessari all'installazione del pannello al plasma ed ai collegamenti a tutta una serie di vari componenti.

La sezione "Messa in opera del sistema", a pag. 17, copre tutte le predisposizioni da effettuare sul menù dello schermo per stabilire il corretto collegamento fra il pannello a plasma ed i componenti collegati. A seconda dei collegamenti esistenti, la lettura di questa sezione può non essere necessaria.

Le altre sezioni del manuale sono dedicate a varie operazioni, da quelle principali associate alla selezione del componente sorgente, sino a quelle più complesse, relative alla regolazione dell'immagine del pannello a plasma per adeguarla alle caratteristiche tecniche dei singoli componenti collegati o alle proprie preferenze personali.

Visualizzazioni dello schermo

Gli esempi di visualizzazioni che compaiono sullo schermo, forniti in questo manuale, si riferiscono al modello PDP-503MXE. Le visualizzazioni relative al modello PDP-433MXE differiscono come indicato in figura:

Esempio di visualizzazione per il modello PDP-503MXE:

- La visualizzazione sullo schermo del PDP-503MXE comprende un bordo senza alcuna indicazione intorno agli elementi visualizzati.

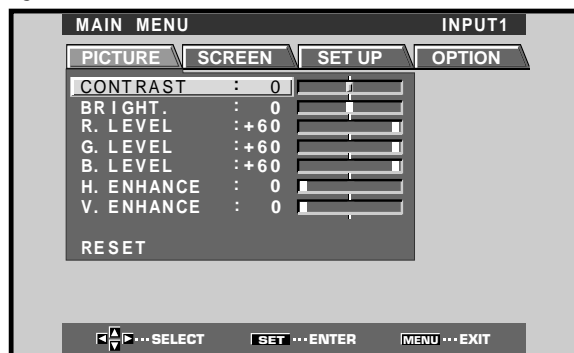

Esempio di visualizzazione per il modello PDP-433MXE:

- La visualizzazione sullo schermo del PDP-433MXE riempie la zona di visualizzazione su entrambi i lati sinistro e destro.

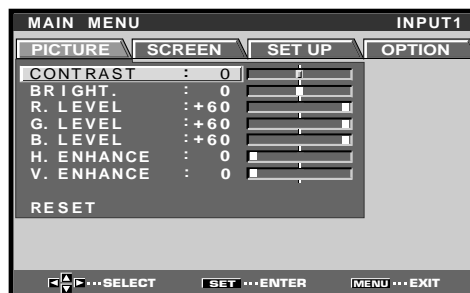

Notare che il contenuto effettivo degli elementi visualizzati è lo stesso sia per il PDP-503MXE sia per il PDP-433MXE.

Operazioni descritte nel manuale

Il manuale descrive e numera le operazioni passo a passo. La maggior parte delle procedure descritte si riferiscono all'uso del telecomando, a meno che un certo tasto o comando sia presente solo sul pannello principale. Nel caso in cui un certo tasto o comando del pannello venga indicato con una denominazione uguale o simile a quella usata per i tasti e comandi del telecomando, tale tasto o comando può essere utilizzato come quello corrispondente presente sul telecomando.

L'esempio seguente descrive una operazione reale, intesa a predisporre la posizione orizzontale o verticale dello schermo. Le visualizzazioni dei cambiamenti dello schermo, date qui di seguito passo a passo, intendono servire da guida visiva per verificare che la procedura che si sta seguendo è quella corretta. Familiarizzarsi con queste procedure prima di passare alla lettura del resto del manuale.

1 Agire su MENU sino a visualizzare lo schermo del menù.

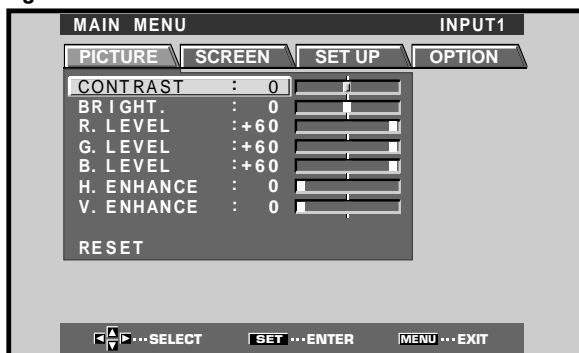

2 Agire su ► e selezionare la voce SCREEN ("schermo").

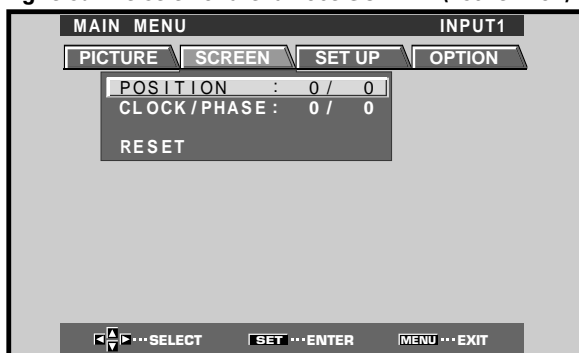

3 Agire opportunamente su ▲ o ▼ per selezionare la voce da regolare.

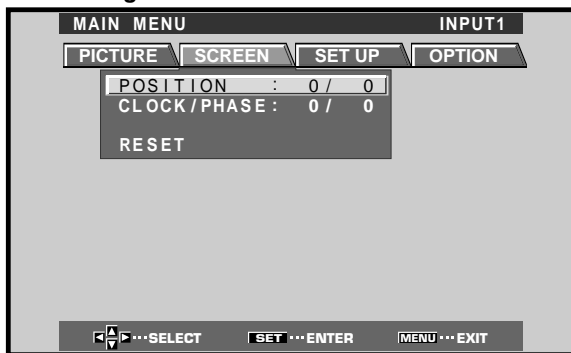

4 Agire su SET per visualizzare lo schermo di regolazione per la voce selezionata.



5 Agire opportunamente su ▲, ▼, ◀ o ▶ per regolare il valore nel modo desiderato.

Nota:

Le visualizzazioni dello schermo descritte qui di seguito sono esempi tipici di visualizzazione. Il contenuto e le voci che effettivamente compaiono sullo schermo possono variare in relazione alla sorgente di ingresso e ad altre predisposizioni specifiche.

Verifica degli accessori in dotazione

Controllare che i seguenti accessori siano stati forniti insieme alla scheda.

① **Telecomando**

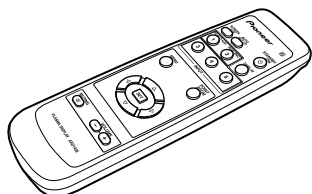

② **Due batterie tipo AA (o R6)**

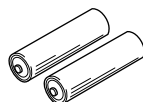

③ **Panno per la pulizia del pannello anteriore**



④ **Due fermacavi ad uso rapido**

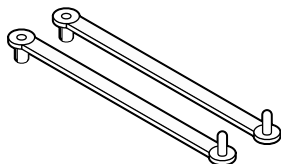

⑤ **Due fascette fermacavo a catenella**

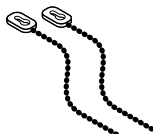

⑥ **Nucleo di ferrite**

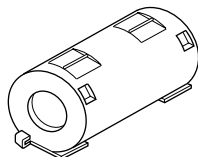

⑦ **Due appoggi per il pannello**

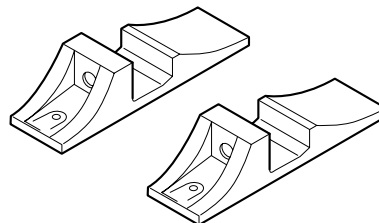

⑧ **Due rondelle**



⑨ **Due bulloni a brugola esagonale**

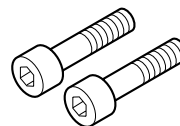

⑩ **Porta-telecomando**

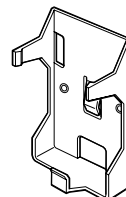

Per riporre il telecomando. Se applicato sul retro dell'apparecchio, fare attenzione a non coprire i fori di ventilazione.

⑪ **Laccio di arresto**



- Istruzioni per l'uso

Apparecchio principale

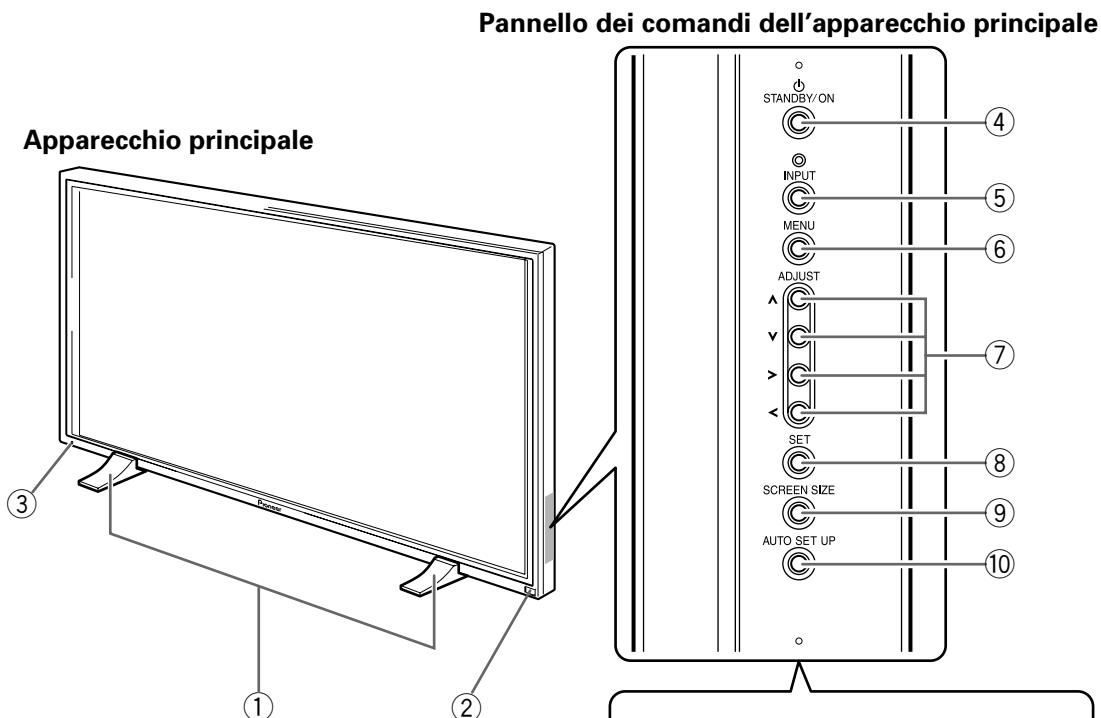

Nota:

Se sono stati collegati gli altoparlanti opzionali, questo pannello dei comandi non è operativo.

Apparecchio principale

① **Appoggi del pannello**

② **Sensore del telecomando**

Per comandare l'apparecchio puntare il telecomando verso questo sensore (pag. 8).

③ **Spia di modalità di attesa (STANDBY/ON)**

La spia si illumina in rosso con l'apparecchio in modalità di attesa, e diventa poi verde quando si passa alla modalità operativa (pag. 19).

La spia lampeggia in verde quando la funzione di gestione dell'alimentazione è attivata (pag. 24).

La forma di lampeggiamento viene anche utilizzata per indicare la presenza di messaggi di errore (pag. 33).

Pannello dei comandi dell'apparecchio principale

④ **Tasto della modalità di attesa (STANDBY/ON)**

Per commutare l'apparecchio dalla modalità di attesa alla modalità operativa e viceversa (pag. 19).

⑤ **Tasto di ingresso (INPUT)**

Per la selezione del tipo di ingresso desiderato (pag. 19).

⑥ **Tasto del menù (MENU)**

Premerlo per visualizzare o disattivare il menù sullo schermo (pagg. da 17 a 30).

⑦ **Tasti di regolazione (ADJUST ▲, ▼, ► e ◀)**

Per lo spostamento del cursore all'interno del menù e la regolazione dei vari parametri dell'apparecchio. L'uso dei tasti del cursore all'interno di ogni singola operazione viene chiaramente descritto nella visualizzazione su schermo (pagg. da 17 a 30).

⑧ **Tasto di conferma (SET)**

Per la regolazione o la conferma delle varie predisposizioni dei parametri dell'apparecchio (pagg. da 17 a 30).

⑨ **Tasto delle dimensioni dello schermo (SCREEN SIZE)**

Per la selezione delle dimensioni di uso desiderate (pag. 21).

⑩ **Tasto di predisposizione automatica (AUTO SET UP)**

In caso di ingresso di segnali provenienti da un computer, con questo tasto si predispongono automaticamente i parametri POSITION e CLOCK/PHASE ai valori ottimali (pag. 26).

Telecomando

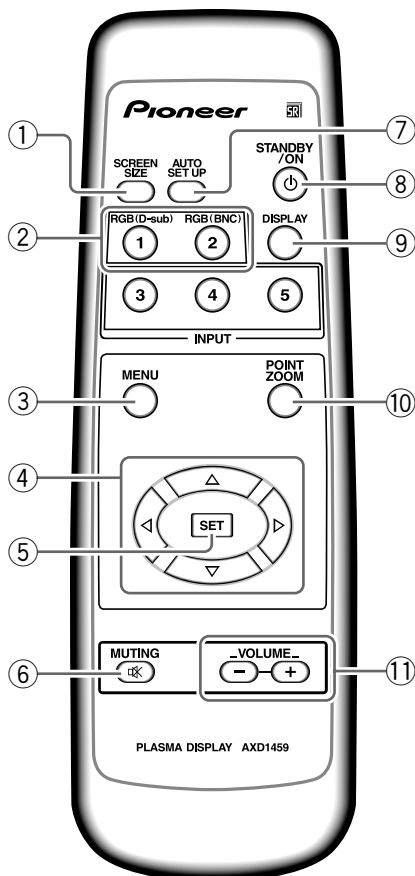

Avvertenze per l'uso del telecomando

- Fare attenzione a non lasciar cadere e a non scuotere il telecomando.
- Non usare il telecomando in luoghi esposti alla diretta luce del sole, a calore intenso proveniente da termosifoni o radiatori, e ad umidità eccessiva.
- Se il raggio di azione del telecomando diminuisce visibilmente, le batterie sono probabilmente scariche. In tal caso sostituirle tutte con altre nuove, al più presto possibile.

- ① **Tasto delle dimensioni dello schermo (SCREEN SIZE)**
Per la selezione delle dimensioni di uso desiderate (pag. 21).
- ② **Tasti di ingresso (INPUT)**
Per la selezione del tipo di ingresso desiderato (pag. 19).
- ③ **Tasto del menù (MENU)**
Premerlo per visualizzare o disattivare il menù sullo schermo (pagg. da 17 a 30).
- ④ **Tasti di regolazione (ADJUST ▲, ▼, ► e ◀)**
Per lo spostamento del cursore all'interno del menù e la regolazione dei vari parametri dell'apparecchio.
L'uso dei tasti del cursore all'interno di ogni singola operazione viene chiaramente descritto nella visualizzazione su schermo (pagg. da 17 a 30).
- ⑤ **Tasto di conferma (SET)**
Per la regolazione o la conferma delle varie predisposizioni dei parametri dell'apparecchio (pagg. da 17 a 30).
- ⑥ **Tasto di silenziamento (MUTING)**
Per il silenziamento del volume (pag. 20).
- ⑦ **Tasto di predisposizione automatica (AUTO SET UP)**
In caso di ingresso di segnali provenienti da un computer, con questo tasto si predispongono automaticamente i parametri POSITION e CLOCK/PHASE ai valori ottimali (pag. 26).
- ⑧ **Tasto della modalità di attesa (STANDBY/ON)**
Per commutare l'apparecchio dalla modalità di attesa alla modalità operativa e viceversa (pag. 19).
- ⑨ **Tasto di visualizzazione (DISPLAY)**
Per la visualizzazione degli ingressi all'apparecchio e delle modalità attivate al momento (pag. 20).
- ⑩ **Tasto di localizzazione dello zoom (POINT ZOOM)**
Per selezionare ed ingrandire una certa parte dello schermo (pag. 23).
- ⑪ **Tasti del volume (VOLUME + e -)**
Per la regolazione del volume (pag. 20).

Inserimento delle batterie nel telecomando

Premere leggermente e far scivolare nella direzione della freccia.

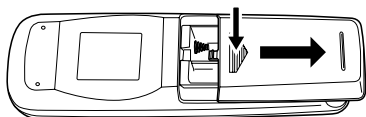

Due batterie tipo AA (o R6)

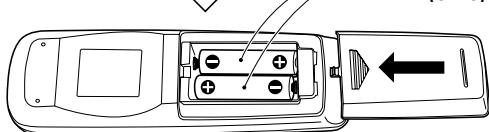

⚠ AVVERTENZE

- Inserire le batterie facendo attenzione ad orientarne correttamente le polarità positiva (+) e negativa (-).
- Non usare insieme batterie vecchie e nuove.
- Batterie anche dello stesso formato possono avere tensioni diverse. Non usare insieme batterie di tipo diverso.
- Se si prevede di non utilizzare il telecomando per un lungo periodo di tempo (un mese o più), togliere le batterie per evitare possibili fuoriuscite di elettrolito. In caso di perdite di elettrolito dalle batterie, ripulire accuratamente l'interno del vano portabatterie, ed inserire poi le batterie nuove.
- Non caricare, mettere in cortocircuito, smontare o gettare nel fuoco le batterie.

Quando recuperate le pile / batterie usate, fate riferimento alle norme di legge in vigore nel vs. paese in tema di protezione dell'ambiente.

H048 It

Gamma utile di funzionamento del telecomando

Per l'uso del telecomando, puntarlo in direzione del sensore (SR) ubicato sul pannello anteriore del monitor al plasma. Il telecomando può funzionare sino ad una distanza massima dal monitor di circa 7 m ed entro una deviazione di circa 30° rispetto alla perpendicolare che unisce il telecomando al monitor.

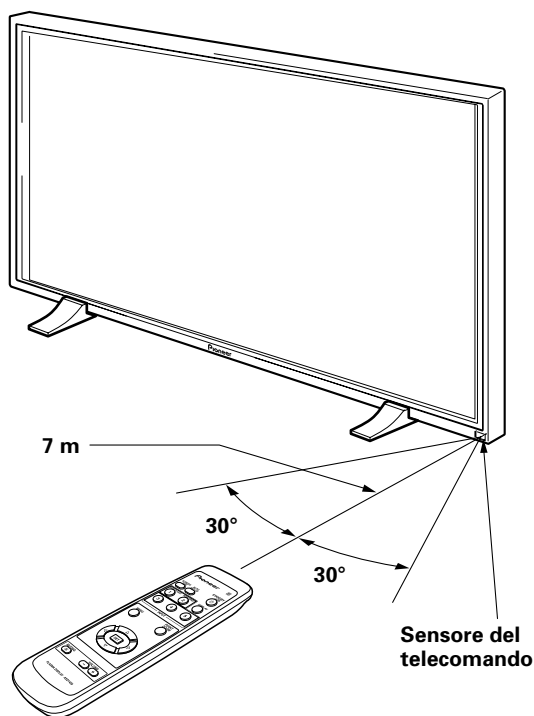

Nei casi seguenti l'uso del telecomando può risultare difficoltoso:

- Presenza di oggetti che si frappongono al percorso dei raggi infrarossi dal telecomando all'apparecchio.
- Progressivo esaurimento delle batterie. La distanza utile per l'impiego del telecomando diminuisce. Sostituire tempestivamente le batterie scariche.
- Emissione di raggi infrarossi dallo schermo del monitor. A seconda delle condizioni circostanti, il telecomando può subire l'influenza dei raggi infrarossi emessi dallo schermo del monitor al plasma. Questa situazione può impedire o limitare la ricezione, da parte del sensore, dei raggi infrarossi emessi dal telecomando. L'entità dei raggi infrarossi emessi dallo schermo del monitor varia a seconda dell'immagine visualizzata.
- Sempre per la stessa ragione, installando nelle vicinanze di questo monitor un videoregistratore, o un altro componente, comandato a raggi infrarossi, la ricezione, da parte di quest'ultimo, dei segnali di comando provenienti dal proprio telecomando può risultare difficile o addirittura impossibile. In tali casi si consiglia di allontanare il componente dal monitor al plasma.

Pannello dei collegamenti

Il pannello dei collegamenti contiene 2 connettori di ingresso e 1 connettore di uscita per il video.

Vi sono anche dei terminali di ingresso audio e di uscita per gli altoparlanti, oltre a terminali per segnali di comando in ingresso e uscita CONTROL IN/OUT, per il collegamento di altri apparecchi PIONEER che riportino il contrassegno SR.

Per dettagli sui collegamenti, vedere alle pagine di questo manuale indicate in parentesi () per ogni singola voce relativa.

① Terminale destro (R) per altoparlanti (SPEAKER)

Per il collegamento di un altoparlante esterno per il canale destro.

Collegare un altoparlante di impedenza compresa fra 8 e 16 Ω (pag. 14)

② Miniprese monoaurali di comando (CONTROL) per ingresso (IN) e uscita (OUT)

Per il collegamento di altri componenti PIONEER che riportino il contrassegno SR. Effettuando il collegamento alle prese CONTROL diviene possibile comandare il pannello a plasma come uno dei componenti del proprio sistema (pag. 15).

③ Prese specifiche COMBINATION IN/OUT NON EFFETTUARE ALCUN COLLEGAMENTO A QUESTI TERMINALI.

Questi terminali vengono utilizzati per la messa a punto in fabbrica.

④ RS-232C NON EFFETTUARE ALCUN COLLEGAMENTO A QUESTO TERMINALE.

Questo terminale viene utilizzato per la messa a punto in fabbrica.

⑤ Presa di ingresso 1 (INPUT 1, attacco per spina mini D-sub a 15 poli)

Per il collegamento di un personal computer o di altri simili apparecchi. Verificare che il collegamento effettuato corrisponda al formato del segnale in uscita dal componente collegato (pagg. da 12 a 14).

⑥ Presa di uscita (OUTPUT (INPUT 1), attacco per spina mini D-sub a 15 poli)

Usare il connettore OUTPUT (INPUT 1) per l'uscita di un segnale video verso un monitor esterno, o un altro simile componente.

Nota: Il segnale video non viene emesso dal connettore OUTPUT (INPUT 1) se l'interruttore principale del pannello a plasma è completamente disattivato o si trova in posizione di attesa (pag. 13).

L'illustrazione visualizza il modello PDP-503MXE.

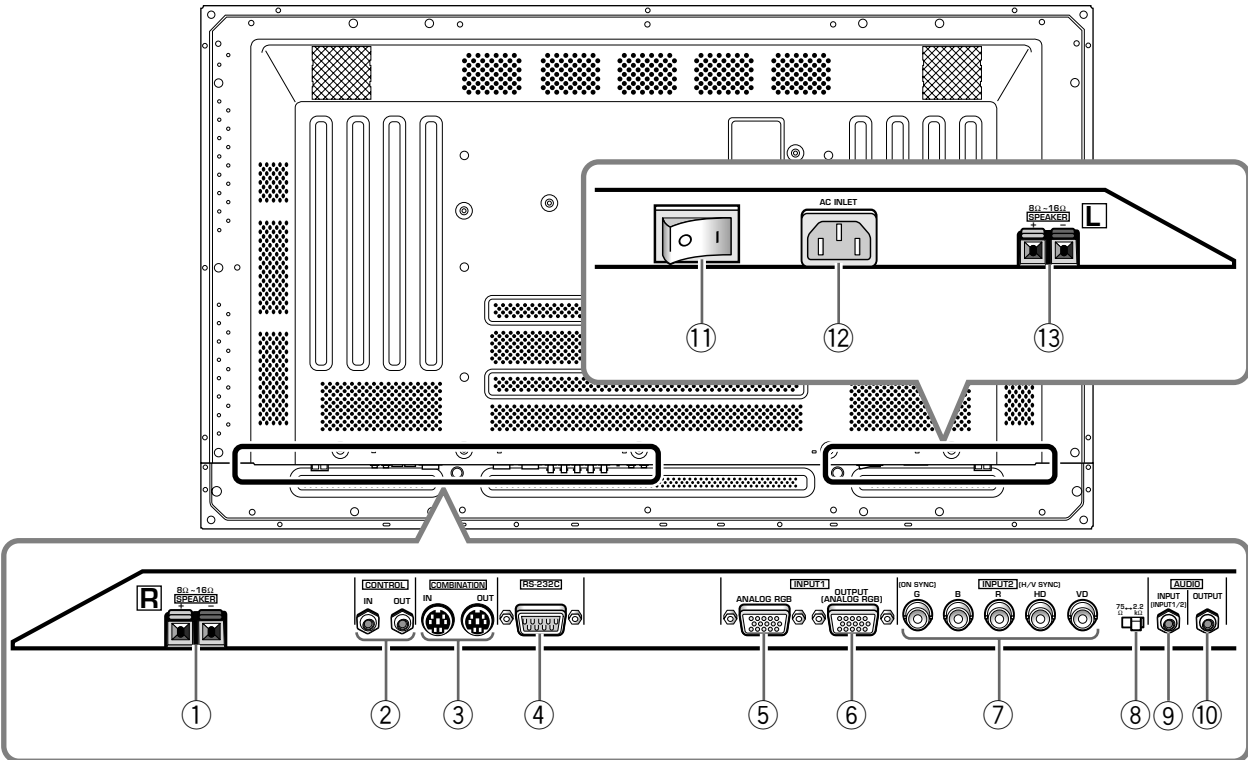

⑦ **Presse di ingresso 2 (INPUT2, prese tipo BNC)**

Per il collegamento di un personal computer o di altri simili apparecchi. Verificare che il collegamento effettuato corrisponda al formato del segnale in uscita dal componente collegato (pagg. da 12 a 14).

⑧ **Interruttore di selezione dell'impedenza del segnale di sincronizzazione**

A seconda del tipo di collegamento effettuato all'INPUT 2, può essere necessario disporre questo interruttore in modo da adeguare l'impedenza di uscita a quella del segnale di sincronizzazione del componente collegato.

Se l'impedenza di uscita del segnale di sincronizzazione del componente è inferiore a 75 Ω disporre l'interruttore sulla posizione 75 Ω (pagg. 12 e 14).

⑨ **Presse di ingresso audio (AUDIO INPUT, miniprese stereo)**

Usata per l'ingresso del sonoro in caso di selezione degli ingressi video INPUT 1 o INPUT 2. Collegarvi la spina del sonoro in uscita dal componente collegato agli ingressi video INPUT 1 o INPUT 2 (pag. 14).

⑩ **Presse di uscita audio (AUDIO OUTPUT, miniprese stereo)**

Usato per l'uscita del sonoro del componente sorgente selezionato collegato al pannello a plasma, o a un amplificatore AV, o ad un altro componente simile (pag. 14).

⑪ **Interruttore principale (MAIN POWER)**

Per l'attivazione e la disattivazione del pannello a plasma.

⑫ **Presse di ingresso di corrente alternata (AC INLET)**

Collegarvi il cavo di alimentazione a corrente alternata la cui altra estremità si trova inserita in una presa di alimentazione di rete (pag. 15).

⑬ **Terminale sinistro (L) per altoparlanti (SPEAKER)**

Per il collegamento di un altoparlante esterno per il canale sinistro. Collegare un altoparlante di impedenza compresa fra 8 e 16 Ω (pag. 14)

Installazione del pannello al plasma

Installazione per mezzo degli appoggi in dotazione

Fissare accuratamente alla superficie di installazione gli appoggi forniti in dotazione. Per il fissaggio si possono utilizzare dei comuni bulloni M8, che siano di almeno 25 mm più lunghi dello spessore della superficie sulla quale si intende effettuare l'installazione.

- 1 Fissare gli appoggi sulla superficie di installazione avvitando dei normali bulloni M8 (disponibili sul mercato) nei quattro fori già precedentemente preparati.**

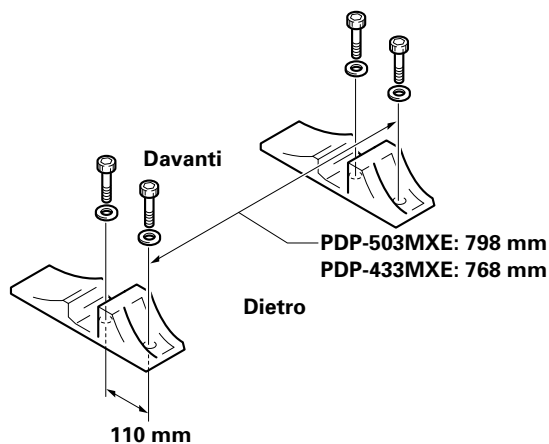

- 2 Inserire l'apparecchio sugli appoggi.**

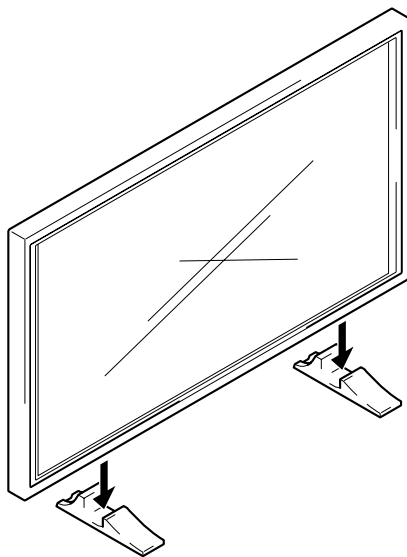

- 3 Bloccare l'apparecchio per mezzo delle rondelle e bulloni forniti in dotazione.**

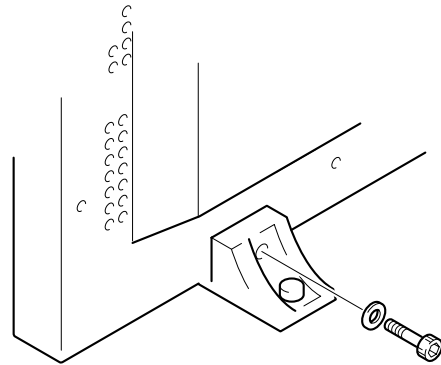

Per l'avvitamento utilizzare una chiave esagonale da 6 mm.

AVVERTENZA

L'apparecchio pesa circa 30 kg e lo scarso spessore lo rende instabile se appoggiato su un lato. Per tali ragioni si consiglia di procedere sempre in due al disimballaggio, trasporto ed installazione dell'apparecchio.

Installazione per mezzo degli appoggi opzionali PIONEER, o per mezzo della staffa

- Il montaggio della staffa e l'installazione dell'apparecchio devono essere effettuati da personale specializzato, o dal rivenditore presso il quale è stato fatto l'acquisto.
- Per l'installazione usare solamente i bulloni forniti in dotazione con gli appoggi o con la staffa.
- Per dettagli sull'installazione vedere il manuale di istruzioni fornito insieme agli appoggi o alla staffa.

Installazione per mezzo di accessori diversi dagli appoggi opzionali PIONEER, o dalla staffa

- Ove possibile, procedere all'installazione usando parti ed accessori di produzione PIONEER. La PIONEER non si assume responsabilità per incidenti o danni derivanti dall'uso di parti ed accessori prodotti da altri fabbricanti.
- Per installazioni di tipo particolare, rivolgersi al venditore dell'apparecchio, o a personale specializzato in installazioni.

Installazione su di un muro

Quest'unità è stata progettata con fori per bulloni che ne permettono l'installazione su di un muro. Essi si trovano nelle posizioni indicate nel diagramma superiore.

- Fissare lo schermo sempre in almeno quattro posizioni sopra e sotto, a destra e a sinistra della riga centrale.
- Usare bulloni lunghi a sufficienza da poter venire inseriti da 12 a 18 mm nell'unità principale dalla superficie di applicazione sia per il lato a che per quello Consultare in proposito la figura che segue.
- Quest'unità è fatta di vetro e deve quindi venire installata su di una superficie in piano.

AVVERTENZA

Per evitare disfunzioni, il surriscaldamento dell'apparecchio e conseguenti possibili principi di incendio, controllare che l'installazione sia fatta in modo tale da non bloccare le aperture di ventilazione presenti sull'apparecchio. Tenere inoltre presente che il flusso di aria calda emesso dalle aperture di ventilazione può causare l'accumulo di sporcizia e il deterioramento della superficie della parete vicino alla quale l'apparecchio viene installato.

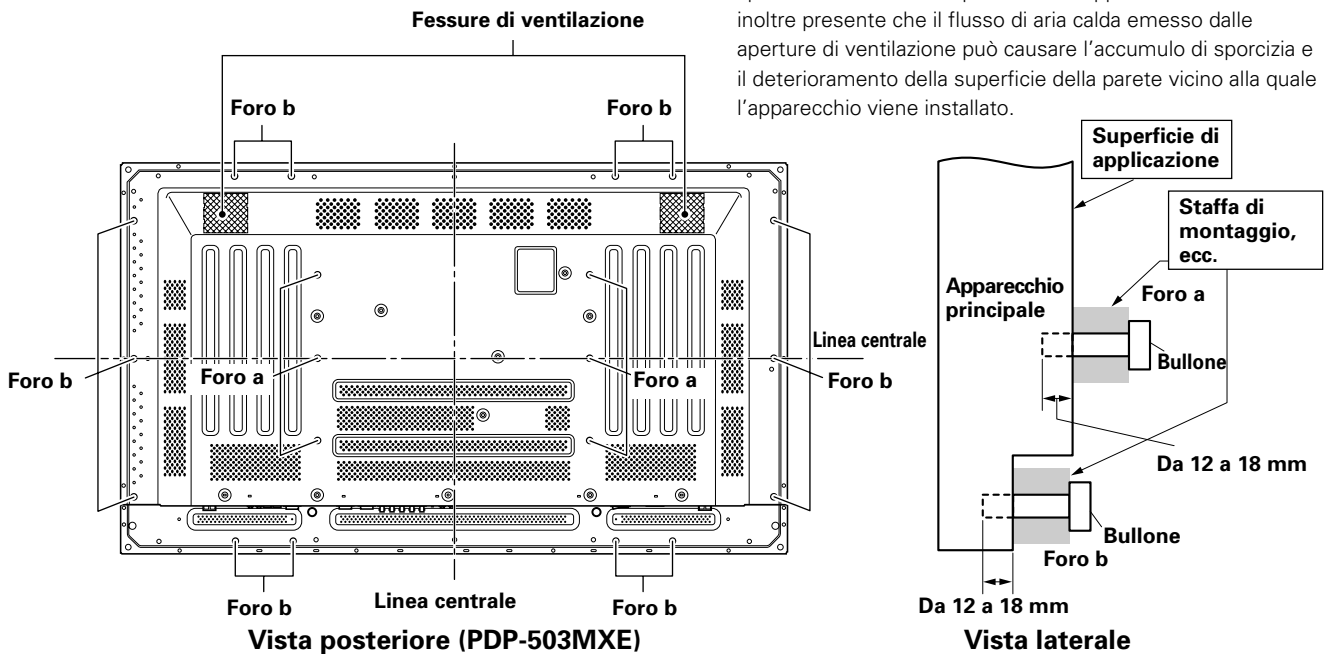

AVVERTENZA

Usare solamente bulloni M8 (passo = 1,25 mm). Non si possono usare bulloni di altro tipo.

AVVERTENZA

L'apparecchio pesa circa 30 kg e lo scarso spessore lo rende instabile se appoggiato su un lato. Per tali ragioni si consiglia di procedere sempre in due al disimballaggio, trasporto ed installazione dell'apparecchio.

AVVERTENZA

L'apparecchio è molto sottile e delicato. Prendere ogni possibile precauzione per bloccarlo accuratamente in posizione e proteggerlo da scosse e vibrazioni.

Collegamento agli ingressi INPUT 1 e INPUT 2

Le prese degli ingressi INPUT 1 e INPUT 2 sono utilizzate per il collegamento di computer. Dopo il collegamento è necessario procedere alla messa a punto per mezzo del menù su schermo, per adeguare l'apparecchio alle caratteristiche del segnale in uscita dal computer. Per le operazioni di messa a punto su schermo dopo il collegamento vedere alle pagg. 17 e 18.

Presse INPUT 2 / Sorgente dell'uscita	[ON SYNC] G	B	R	[H/V SYNC] HD	VD
Personal computer (PC) dotati di uscita RGB	○ G ON SYNC	○ B	○ R	✗	✗
	○ G	○ B	○ R	○ H/V SYNC	✗
	○ G	○ B	○ R	○ HD	○ VD

✗ : non effettuare alcun collegamento a queste prese
○ : collegare a questa presa

Nota

I componenti compatibili con INPUT 1 sono compatibili anche con INPUT 2.

L'ingresso INPUT 1 è compatibile con le caratteristiche del programma Plug & Play della Microsoft (VESA DDC 1/2B). Per il collegamento all'ingresso INPUT 1, vedere la tabella del supplemento 2 a pag. 37.

Per le dimensioni dello schermo e il tipo di segnali di ingresso compatibili con gli ingressi INPUT 1 e INPUT 2, vedere la tabella del supplemento 1 alle pagg. 35 e 36.

Collegamento ad un personal computer

Il metodo di collegamento differisce a seconda del tipo di computer. Per il collegamento leggere attentamente il manuale di istruzioni del computer.

Prima di effettuare i collegamenti, controllare che sia il personal computer sia il pannello a plasma siano completamente spenti.

Per i segnali di ingresso da computer e le dimensioni dello schermo compatibili con questo apparecchio, vedere la tabella del supplemento 1 alle pagg. 35 e 36.

Collegamento di una sorgente RGB analogica a segnali SYNC separati

In caso di un computer la cui uscita RGB risulta separata in 5 segnali diversi (rosso, verde, blu, segnale di sincronizzazione verticale e segnale di sincronizzazione orizzontale) effettuare i collegamenti del tipo SYNC.

Collegamento a INPUT 2

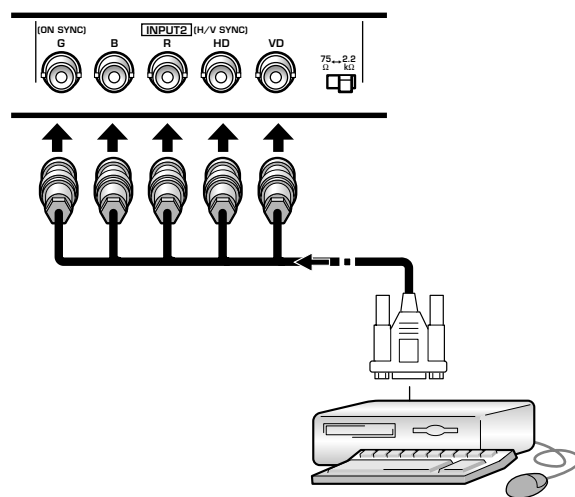

Quando si usa l'ingresso INPUT 2, si deve predisporre l'interruttore di selezione dell'impedenza in modo da adeguare l'impedenza di uscita al valore del segnale di sincronizzazione del computer collegato. Se l'impedenza di uscita del segnale di sincronizzazione del computer è inferiore a 75 Ω disporre l'interruttore sulla posizione 75 Ω.

Al termine del collegamento è necessario procedere alla predisposizione dei parametri per mezzo del menù su schermo.

Vedere in proposito alle pagg. 17 e 18.

Collegamento a INPUT 1

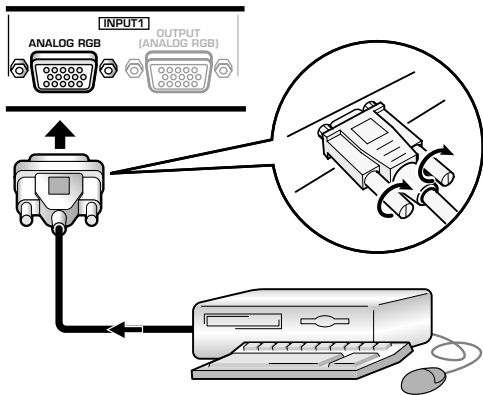

Collegare al terminale di ingresso del pannello a plasma il cavo la cui forma corrisponde a quella del terminale del pannello stesso, e collegare l'altro capo del cavo al terminale di uscita del computer.
Fissare accuratamente le viti dei terminali ad entrambi gli apparecchi.

Al termine del collegamento è necessario procedere alla predisposizione dei parametri per mezzo del menù su schermo.
Vedere in proposito alle pagg. 17 e 18.

Nota

A seconda del modello di computer utilizzato, può essere necessario utilizzare un connettore di conversione o un adattatore, sia quello fornito insieme al computer, sia uno venduto a parte.
Per dettagli vedere il manuale di istruzioni del computer, o rivolgersi per consiglio al fabbricante o al rivenditore del computer.

Collegamento a OUTPUT (INPUT 1)

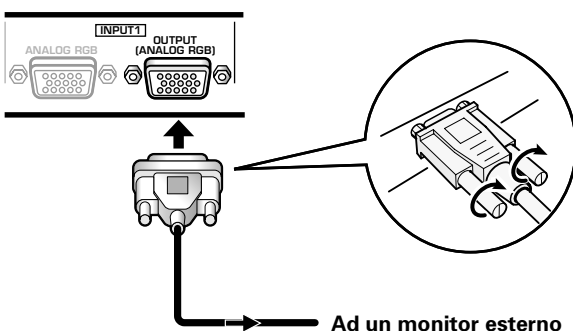

Tramite il terminale OUTPUT (INPUT 1), il pannello consente di inviare il segnale video ad un monitor esterno o ad un altro componente video.

Nota

Se il pannello a plasma è spento o in posizione di attesa, dal terminale OUTPUT (INPUT 1) non viene emesso alcun segnale video.

Collegamento di una sorgente RGB analogica tipo G ON SYNC

Il collegamento G ON SYNC riguarda i personal computer la cui uscita presenta il segnale di sincronizzazione allineato al disopra del segnale verde (G ON SYNC).

Collegamento a INPUT 1

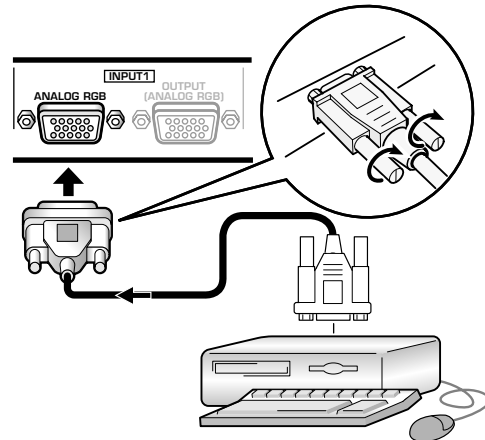

Al termine del collegamento è necessario procedere alla predisposizione dei parametri per mezzo del menù su schermo.
Vedere in proposito alle pagg. 17 e 18.

Collegamento a INPUT 2

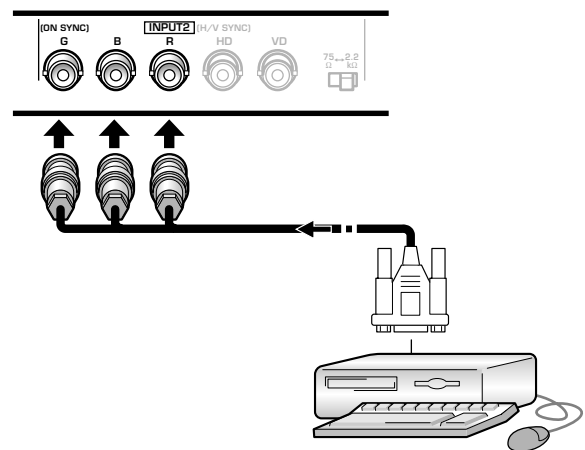

Al termine del collegamento è necessario procedere alla predisposizione dei parametri per mezzo del menù su schermo.
Vedere in proposito alle pagg. 17 e 18.

Nota

Nel caso dei collegamenti G ON SYNC non effettuare alcun collegamento alle prese VD o HD. La presenza di tali collegamenti può impedire la normale visualizzazione dell'immagine.

Collegamento di una sorgente RGB analogica di video composito SYNC

Il collegamento SYNC riguarda i personal computer la cui uscita presenta il segnale di sincronizzazione verticale allineato al disopra del segnale di sincronizzazione orizzontale.

Collegamento a INPUT 1

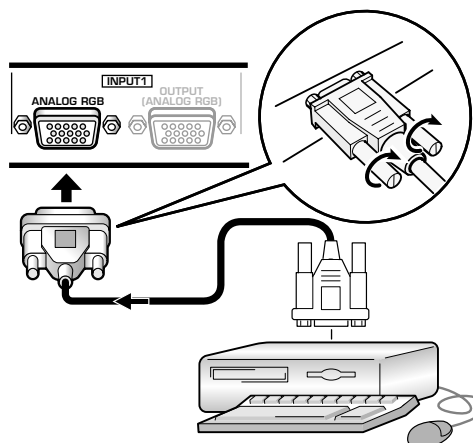

Al termine del collegamento è necessario procedere alla predisposizione dei parametri per mezzo del menù su schermo. Vedere in proposito alle pagg. 17 e 18.

Collegamento a INPUT 2

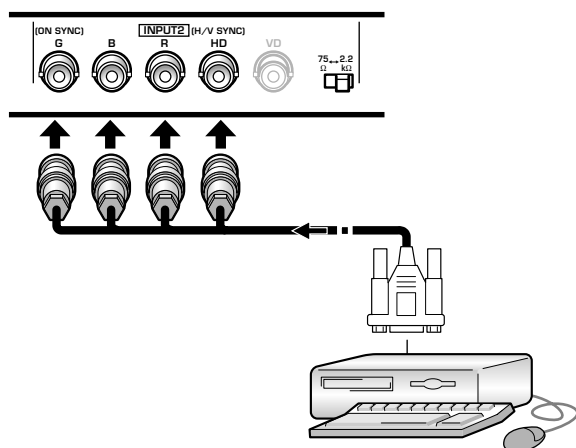

Quando si usa l'ingresso INPUT 2, si deve predisporre l'interruttore di selezione dell'impedenza in modo da adeguare l'impedenza di uscita al valore del segnale di sincronizzazione del computer collegato.

Se l'impedenza di uscita del segnale di sincronizzazione del computer è inferiore a 75 Ω disporre l'interruttore sulla posizione 75 Ω.

Al termine del collegamento è necessario procedere alla predisposizione dei parametri per mezzo del menù su schermo. Vedere in proposito alle pagg. 17 e 18.

Note

- Nel caso dei collegamenti SYNC non effettuare alcun collegamento alla presa VD. La presenza di tale collegamento può impedire la normale visualizzazione dell'immagine.
- In certi tipi di componenti Macintosh® vengono inviati in uscita sia segnali G ON SYNC sia segnali SYNC compositi. Se si usa un componente di questo tipo, procedere come indicato per il collegamento G ON SYNC (vedere a pag. 13).

Collegamenti audio

Prima di effettuare i collegamenti, controllare che sia il componente audio sia il pannello a plasma siano completamente spenti.

Collegamento di altoparlanti

L'apparecchio dispone di terminali di uscita per il collegamento ad un sistema di altoparlanti (venduti a parte) specificatamente destinati a questo apparecchio. Per i collegamenti di tali altoparlanti a questo apparecchio vedere le illustrazioni che seguono.

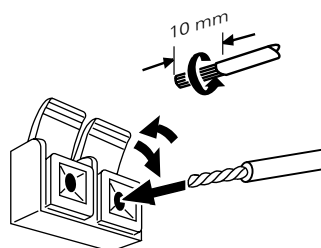

Attorcigliare i fili in rame messi a nudo.

Premere la linguetta per aprire il terminale ed inserire il cavo. Richiudere poi la linguetta, bloccando il filo saldamente in posizione.

Nota

Effettuando i collegamenti, fare attenzione a far combaciare correttamente le polarità positiva (+) e negativa (-) dei terminali per gli altoparlanti presenti su questo apparecchio con i corrispondenti terminali degli altoparlanti. Se le polarità vengono invertite il suono risulta innaturale e privo di bassi.

Collegamento agli ingressi audio di questo apparecchio

L'apparecchio dispone di due ingressi e di una uscita audio. La tabella seguente indica gli ingressi video e le corrispondenti prese di ingresso dell'audio.

Ingresso video	Spine di ingresso audio	Uscita del suono
INPUT1	Minispina stereo (per canali sinistro, L, e destro, R)	Il suono dell'ingresso video selezionato viene emesso da: • terminali SPEAKER • miniprese stereo (L/R)
INPUT2		

Collegamento audio per il componente (computer) collegato agli ingressi INPUT 1 o INPUT 2

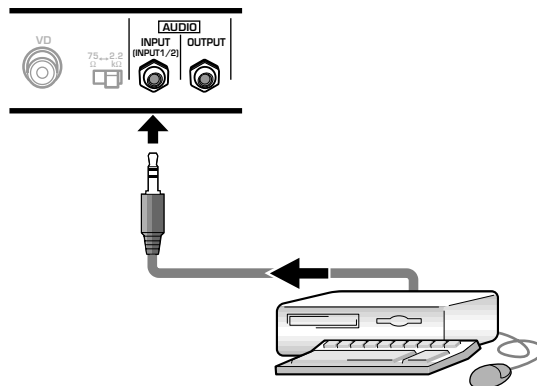

Alle prese di ingresso audio AUDIO INPUT (minipresa stereo) possono essere collegati i componenti collegati alle prese di ingresso video INPUT 1 o INPUT 2. Il suono giunge sia alla presa AUDIO OUTPUT (minipresa stereo) sia ai terminali SPEAKER, in relazione alla selezione effettuata per l'ingresso video.

Collegamento dei cavi di comando a distanza

Collegando fra di loro i vari componenti con gli appositi cavi di comando a distanza, i componenti PIONEER che riportano il contrassegno  possono essere telecomandati agendo sul sensore del telecomando di questo apparecchio. Effettuando il collegamento alla presa di ingresso del segnale di comando CONTROL IN di un certo apparecchio componente, la ricezione dei segnali di comando da parte del sensore di quell'apparecchio viene esclusa. Per comandare quel componente si dovrà quindi puntare il suo telecomando verso il sensore di questo apparecchio.

Note

- Prima di effettuare i collegamenti spegnere tutti gli apparecchi.
- Completare tutti gli altri collegamenti prima di procedere al collegamento del cavo per il comando a distanza.

Apparecchio principale

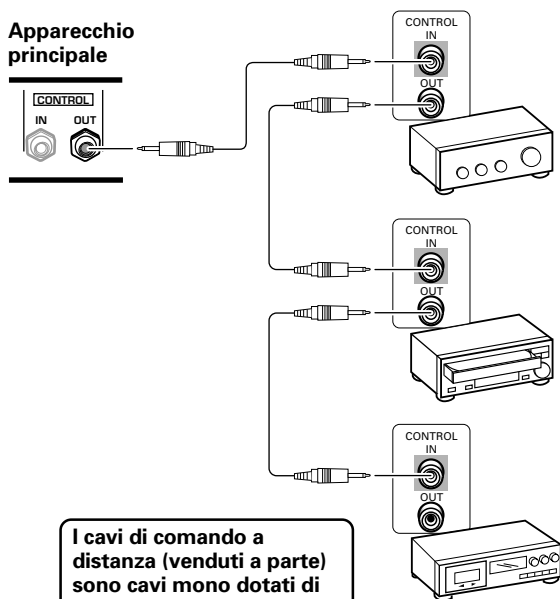

I cavi di comando a distanza (venduti a parte) sono cavi mono dotati di minispina (a bassa resistenza).

Collegamento del cavo di alimentazione

Al termine di tutti gli altri collegamenti, procedere al collegamento del cavo di alimentazione.

Caratteristiche del cavo di alimentazione del PDP-503MXE / PDP-433MXE:

Cavo sezione di 3 x 1,0 mm² (norme CEE 13)
 Connettore da 10 A, 250 V (norme EN60320, foglio C13)
 Spina tipo internazionale (da 10 A, 250 V)

Esempio:

- Regno Unito: spina UK da 13 A con fusibile da 13 A (norme BS 1262)
- Europa: spina da 10 a 16 A, da 250 V (norme CEE 7, 1 V)

AVVERTENZE

- Per l'alimentazione non usare corrente a tensioni diverse da quelle indicate (corrente alternata a tensione da 100 a 240 V, 50/60 Hz), onde evitare possibili incendi o folgorazioni.
- Per una efficiente protezione, il pannello al plasma usa un cavo di alimentazione a tre cavi con terminale per messa a terra. Collegare sempre la spina ad una presa a tre connettori e controllare che il cavo sia messo a terra in modo corretto. Se si fa uso di un adattatore per la spina di alimentazione, usare una presa di corrente con messa a terra, ed avvitarsi il cavo di messa a terra.

Montaggio del nucleo di ferrite

Per prevenire l'insorgere di rumori e disturbi, montare sull'estremità del cavo di alimentazione, vicino alla spina di attacco alla presa di rete, il nucleo di ferrite fornito in dotazione, come indicato nell'illustrazione. Per evitare che il nucleo di ferrite possa scivolare sul cavo fermarlo con l'apposito laccio in dotazione.

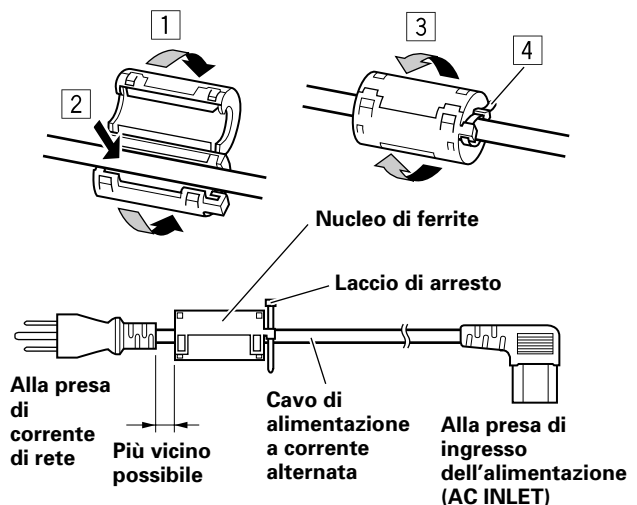

Istradamento dei cavi

Insieme al pannello a plasma vengono anche fornite fascette e fermacavi ad impiego rapido per mettere i cavi in ordine. Al termine del collegamento di tutti i componenti agire come segue per istradare i cavi in modo appropriato.

* Vista dalla parte posteriore del pannello

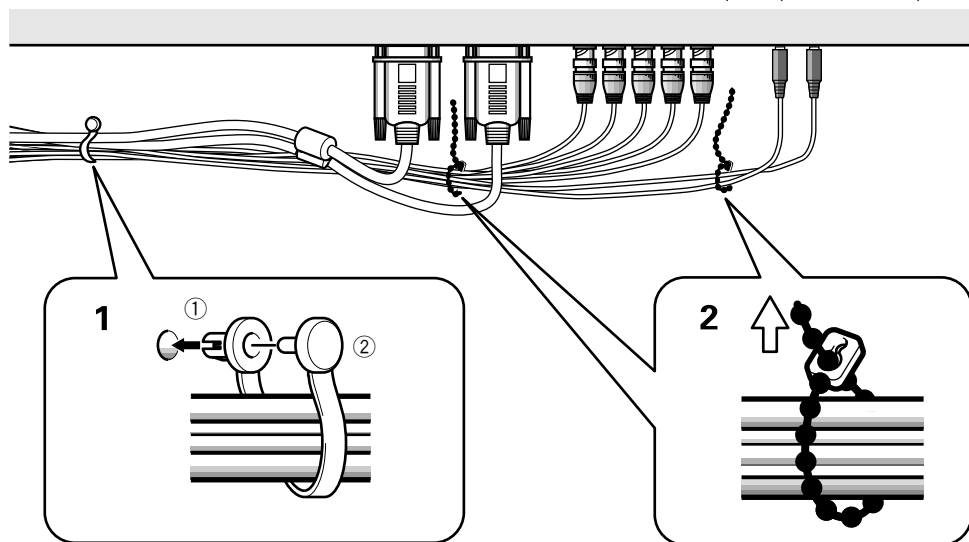

1 Ordinare i cavi in fasci, fermandoli con gli appositi fermacavi ad uso rapido.

Inserire la parte ① nell'apposito foro presente sul lato posteriore dell'apparecchio, inserire poi la parte ② nel foro sul retro della parte ①, e spingere sino a quando scatta in posizione.

I fermacavi ad uso rapido sono costruiti in modo da essere difficilmente riapribili una volta messi in posizione. Fare attenzione alla chiusura.

2 Allineare insieme i cavi separati e fissarli adeguatamente per mezzo delle fascette a pallini fornite.

Nota

I cavi possono essere istradati sia verso sinistra, sia verso destra.

Montaggio dei fermacavi ad uso rapido al pannello a plasma

Montare i fermacavi ad uso rapido inserendoli opportunamente nei quattro fori indicati nella figura seguente con un puntino (•), in relazione alle necessità del caso.

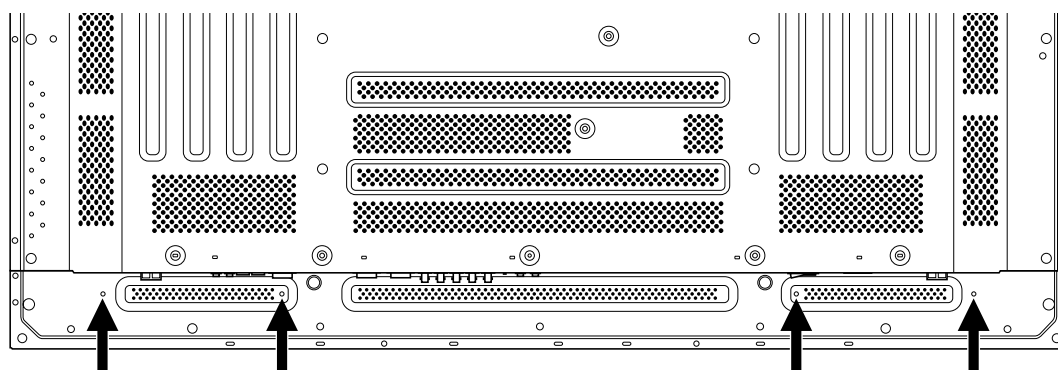

Distacco dei fermacavi ad uso rapido

Con un paio di pinze inclinare il fermaglio di 90° e tirarlo verso l'esterno. In certi casi, con il passare del tempo, il fermaglio può essersi deteriorato al punto da rovinarsi nel corso delle operazioni di distacco.

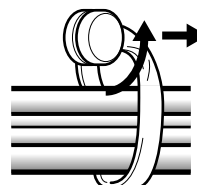

Messa in opera dopo i collegamenti

Una volta che il componente sia stato collegato agli ingressi INPUT 1 o INPUT 2 è necessario procedere alla predisposizione dei parametri per mezzo del menù su schermo.

Eseguire la procedura descritta qui di seguito e provvedere alle predisposizioni in relazione alle necessità e tipo del componente collegato.

Predisposizione della modalità dello schermo

Nota

Queste predisposizioni sono necessarie solamente nel caso in cui si faccia uso dei seguenti rapporti di scansione per il segnale in ingresso:

- ① 31,5 kHz in orizzontale per 60 Hz in verticale
- ② 48,4 kHz in orizzontale per 60 Hz in verticale
- 56,5 kHz in orizzontale per 70 Hz in verticale

I segnali in ingresso con rapporti di scansione diversi dai precedenti vengono predisposti automaticamente e la predisposizione manuale non è necessaria (la voce SETTING non compare).

1 Agire opportunamente sull'interruttore MAIN POWER del pannello per accendere l'apparecchio.

L'indicazione STANDBY/ON si illumina in rosso.

2 Agire sul tasto STANDBY/ON per portare il pannello a plasma in modalità operativa.

L'indicazione STANDBY/ON passa al colore verde.

3 Selezionare l'ingresso INPUT 1 o INPUT 2.

4 Agire sul tasto MENU per visualizzare il menù sullo schermo.

Sullo schermo compare il menù.

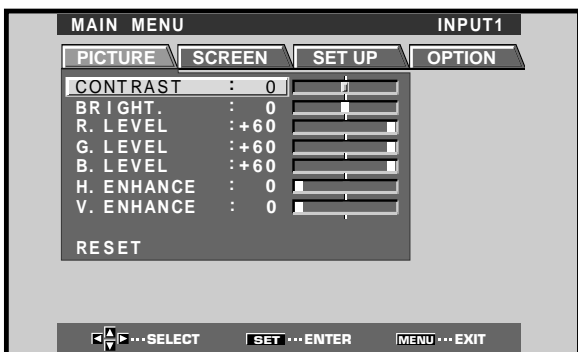

5 Agire opportunamente su ◀ o ▶ per selezionare la voce SET UP.

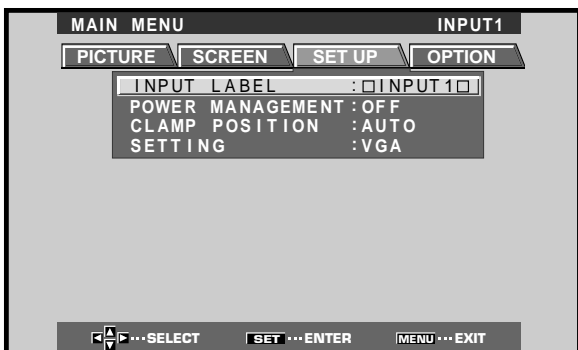

6 Agire opportunamente su ▲ o ▼ per selezionare la voce SETTING e premere poi il tasto SET.

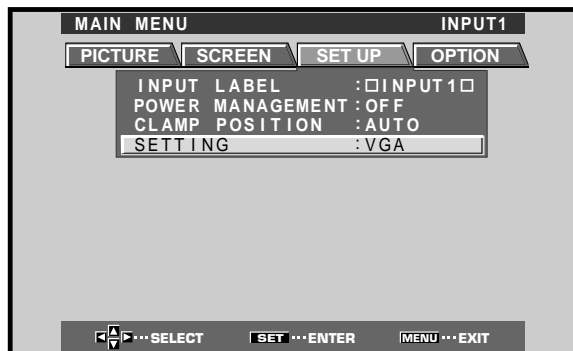

7 Agire opportunamente su ◀ o ▶ sino a selezionare la modalità di visualizzazione desiderata.

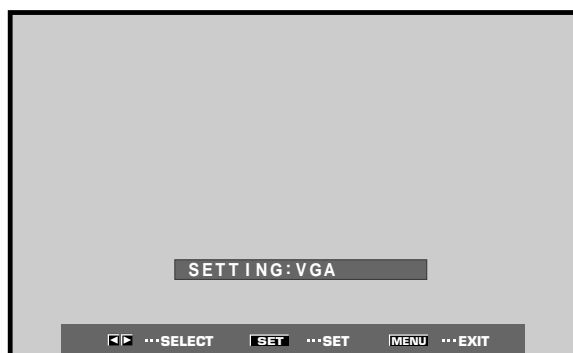

- ① Se il segnale di ingresso ha un rapporto di scansione di 31,5 kHz in orizzontale per 60 Hz in verticale, agendo su ◀ o ▶ la modalità di visualizzazione cambia nel seguente modo:

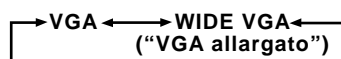

- ② Se il segnale di ingresso ha un rapporto di scansione di 48,4 kHz in orizzontale per 60 Hz in verticale, o di 56,5 kHz in orizzontale per 70 Hz in verticale, agendo su ◀ o ▶ la modalità di visualizzazione cambia nel seguente modo:

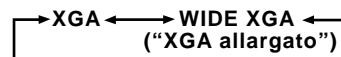

8 Al termine delle predisposizioni, agire sul tasto MENU per uscire dallo schermo del menù.

Nota

La predisposizione di cui sopra deve essere effettuata separatamente per ciascun ingresso (INPUT 1 e INPUT 2).

Predisposizione CLAMP POSITION (POSIZIONE DEL MORSETTO)

A seconda del tipo di segnale, i segnali analogici RGB possono risultare in una immagine che appare sullo schermo leggermente biancastra o leggermente verdastra. In tali casi portare la voce "CLAMP POSITION" sulla posizione LOCKED.

- Normalmente lasciare questa voce sulla posizione AUTO.

Predisposizione della funzione CLAMP POSITION (POSIZIONE DEL MORSETTO)

1 Agire sul tasto MENU per visualizzare il menù sullo schermo.

Sullo schermo compare il menù.

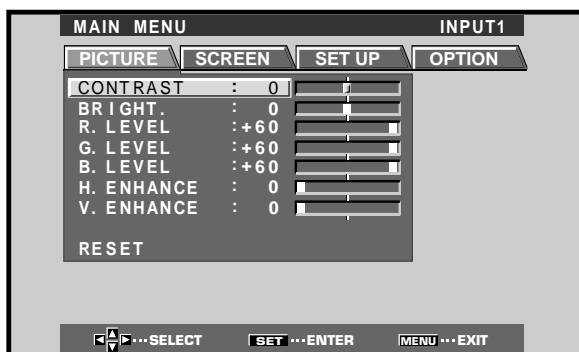

2 Agire opportunamente su ◀ o ▶ per selezionare la voce SET UP.

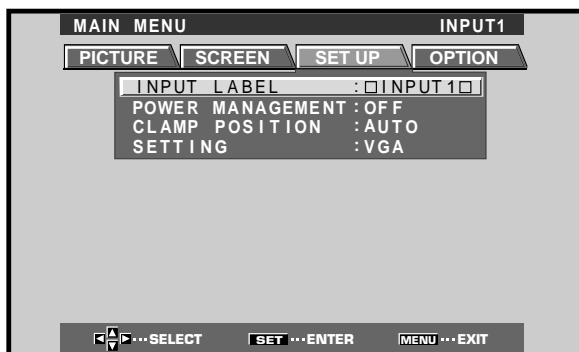

3 Agire opportunamente su ▲ o ▼ per selezionare la voce CLAMP POSITION

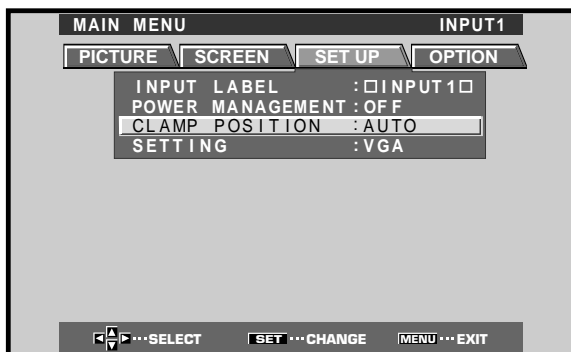

4 Agire su SET per selezionare la posizione LOCKED ("bloccato").

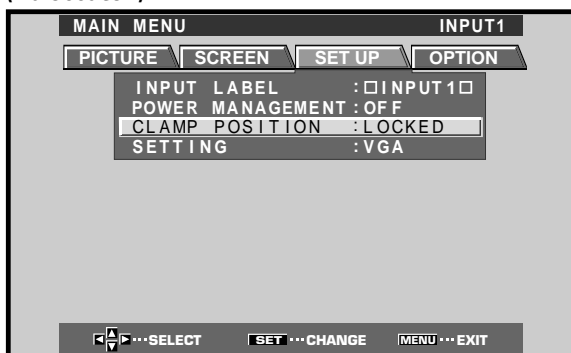

Ad ogni successiva pressione del tasto **SET** la selezione cambia nell'ordine seguente:



5 Al termine delle predisposizioni, agire sul tasto MENU per uscire dallo schermo del menù.

Note

- La predisposizione CLAMP POSITION di cui sopra deve essere effettuata separatamente per ciascun ingresso interessato (INPUT 1 e INPUT 2).
- Quando si fa uso di questa predisposizione, ricordarsi di controllare attentamente l'uscita del segnale del componente che si sta utilizzando. Per dettagli vedere il manuale di istruzioni fornito insieme al componente che si sta collegando a questo sistema.

Selezione della sorgente di ingresso

Questa sezione descrive le principali operazioni per l'uso di questo pannello al plasma.

Nelle pagine seguenti vengono descritte le operazioni di accensione e spegnimento dell'apparecchio, la messa in posizione di attesa e le modalità di selezione dei componenti collegati.

Prima di iniziare verificare di:

- Aver effettuato i collegamenti fra il pannello ed il computer, come descritto alla sezione "Installazione e collegamenti", a partire da pag. 10.
- Aver provveduto alla regolazione delle predisposizioni tramite menù su schermo per l'ingresso dei segnali dai componenti collegati agli ingressi INPUT 1 e INPUT 2, come descritto alla sezione "Messa in opera del sistema", a pag. 17.

Se non vi sono collegamenti a questi terminali la predisposizione tramite menù su schermo non è necessaria.

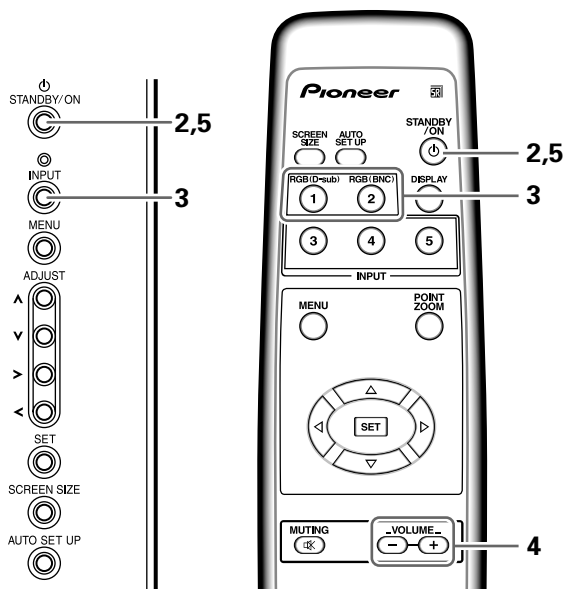

Tasti operativi del pannello a plasma

Telecomando

- 1 Agire opportunamente sull'interruttore MAIN POWER del pannello per accendere l'apparecchio.**
L'indicazione STANDBY/ON si illumina in rosso.
- 2 Agire sul tasto STANDBY/ON per portare il pannello a plasma in modalità operativa.**
L'indicazione STANDBY/ON passa al colore verde.

3 Agire su uno dei tasti INPUT del telecomando, o sul tasto INPUT del pannello stesso, per selezionare l'ingresso desiderato.

Ad ogni successiva pressione del tasto **INPUT** del pannello a plasma l'ingresso selezionato cambia nell'ordine seguente:

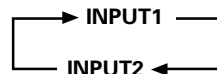

- Una volta visualizzato il menù su schermo, modificando l'ingresso del segnale lo schermo del menù si spegne.
- Se il segnale di ingresso del computer utilizzato non è accettato dal pannello a plasma, sullo schermo compare il seguente messaggio:

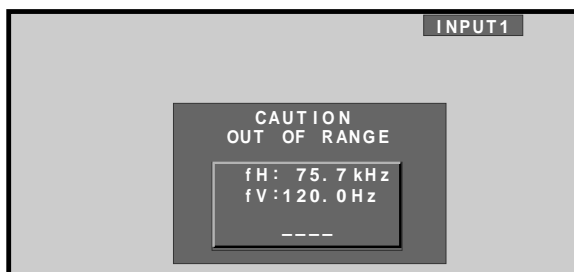
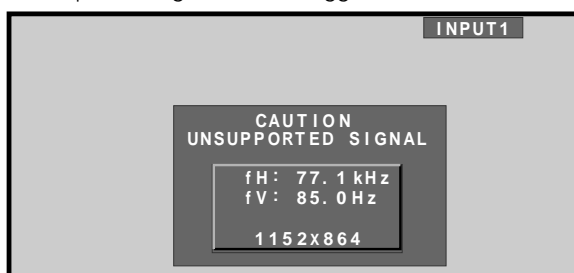

- 4 Regolare il volume per mezzo dei tasti VOLUME + e - del telecomando.**
Se non esistono collegamenti audio al pannello a plasma, questa operazione non è necessaria.
- 5 Al termine della visione, agire di nuovo sul tasto STANDBY/ON per riportare l'apparecchio in posizione di attesa.**

La spia STANDBY/ON inizialmente lampeggia e rimane poi illuminata (in rosso) ad indicare che il pannello si trova in modalità di attesa. Con la spia STANDBY/ON accesa in rosso non è possibile effettuare alcuna operazione.

- 6 Se si vuole spegnere lo schermo e disattivare completamente l'apparecchio agire sul tasto MAIN POWER.**

La spia STANDBY/ON può continuare a rimanere accesa brevemente anche dopo aver spento l'apparecchio. Ciò deriva dal carico elettrico residuo esistente nel circuito, e la spia si spegne comunque dopo breve tempo.

ATTENZIONE

Non lasciare la stessa immagine visualizzata sullo schermo per lunghi periodi di tempo. In tali casi può verificarsi il fenomeno noto come "bruciatura dello schermo" che lascia sullo schermo stesso una immagine residua, una specie di "fantasma".

Regolazione del volume

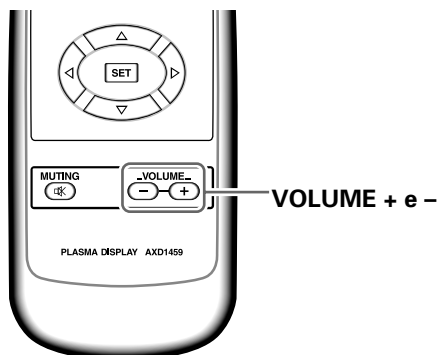

Agire sui tasti VOLUME del telecomando.
Per regolare il volume degli altoparlanti collegati agire opportunamente sui tasti **VOLUME +** e **VOLUME -**.



Silenziamento del suono

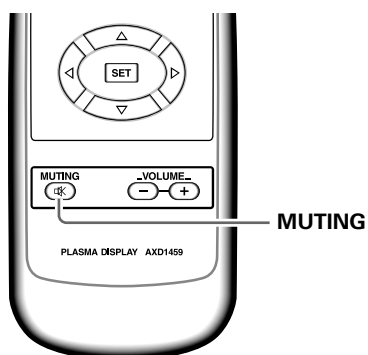

Agire sul tasto MUTING del telecomando.
Per riattivare l'emissione del suono premere di nuovo lo stesso tasto **MUTING**.

La funzione di silenziamento viene disattivata automaticamente trascorsi circa 8 minuti dal suo inserimento iniziale ed il volume viene regolato sul livello minimo.

Per regolare poi il volume al livello desiderato agire opportunamente sui tasti **VOLUME +** e **VOLUME -**.

Verifica delle predisposizioni del pannello DISPLAY

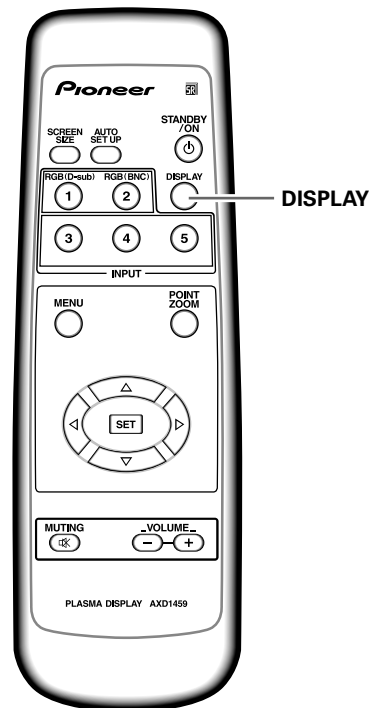

Agire sul tasto DISPLAY del telecomando.
Per circa 3 secondi sullo schermo vengono visualizzati l'ingresso selezionato al momento, le dimensioni dello schermo ed i rapporti di scansione.

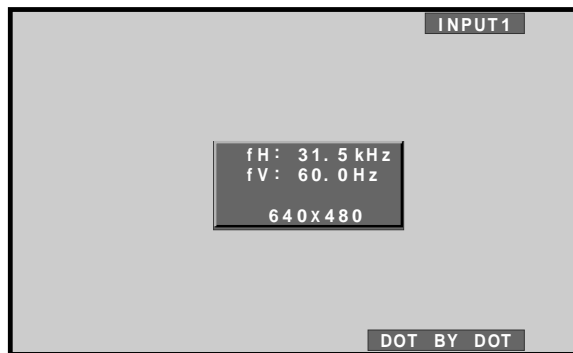

Nota

I rapporti di scansione indicati possono differire leggermente dai valori effettivi.

Selezione delle dimensioni dello schermo

Il pannello contiene varie modalità di visualizzazione dello schermo, in vari rapporti di altezza e larghezza. Per una visione ottimale si consiglia di selezionare la modalità di schermo che meglio si adegua alla sorgente video che si desidera vedere. Sebbene queste modalità siano state studiate per l'intera visualizzazione dell'immagine su schermo allargato, esse potranno essere utilizzate al meglio delle intenzioni del fabbricante se opportunamente studiate ed esaminate nelle loro caratteristiche.

Modifica delle dimensioni dello schermo

Le dimensioni dell'immagine proiettata sullo schermo, e la gamma dell'immagine visualizzata, possono essere modificate dall'uno all'altro di quattro modalità per il PDP-503MXE, e di tre modalità per il PDP-433MXE.

Per selezionare le dimensioni dell'immagine agire su SCREEN SIZE ("dimensioni dello schermo").

Ad ogni successiva pressione del tasto **SCREEN SIZE** le dimensioni dello schermo variano nel modo seguente:

[PDP-503MXE]

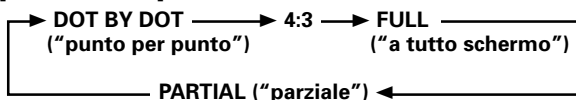

[PDP-433MXE]

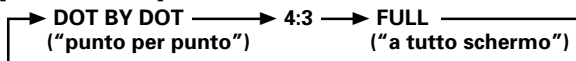

Per dettagli sulle dimensioni dello schermo compatibili con ciascuno dei formati vedere la tabella dei "Formati di segnali da computer compatibile" (pagg. 35 e 36).

Note

- Se si utilizzano i parametri PARTIAL o FULL per visualizzare una immagine di dimensioni 4:3 su schermo allargato, una porzione dell'immagine può risultare tagliata o apparire deformata.
- Notare che, in caso di uso di questo pannello per scopi professionali o per visione al pubblico, l'applicazione delle modalità PARTIAL o FULL per la modifica dell'immagine visualizzata sullo schermo può risultare in una violazione dei diritti d'autore protetti dalle vigenti leggi in materia.
- In caso di selezione delle dimensioni dello schermo DOT BY DOT, o 4:3, la posizione di visualizzazione dello schermo di sposta leggermente ogni volta che si attiva l'apparecchio, allo scopo di prevenire la "bruciatura" dello schermo.

In caso di ingresso di segnali da personal computer

① DOT BY DOT ("punto per punto")

Il segnale di ingresso e lo schermo mantengono un rapporto di punto a linea di 1:1, e quindi l'immagine è completamente fedele alla sorgente.

[PDP-503MXE]

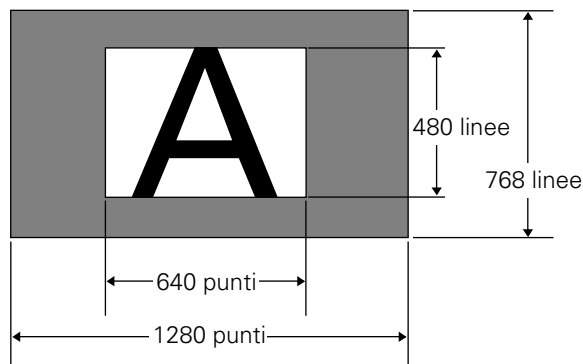

(La figura illustra l'esempio nel caso di ingresso a 640 x 480.)

[PDP-433MXE]

* Il PDP-433MXE è studiato con degli elementi orizzontali oblungi, con il risultato che l'immagine visualizzata appare alquanto più oblunga del segnale di ingresso originale.

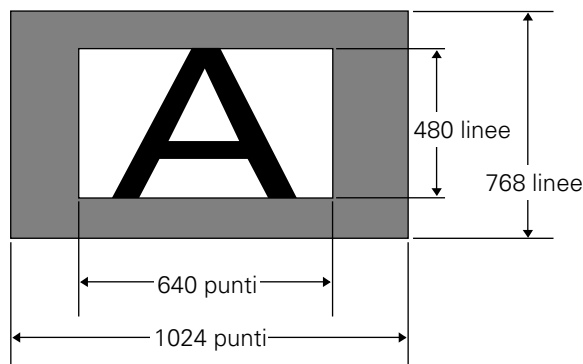

(La figura illustra l'esempio nel caso di ingresso a 640 x 480.)

② 4:3

L'immagine riempie lo schermo per quanto possibile, senza alterare le proporzioni di aspetto del segnale in ingresso.

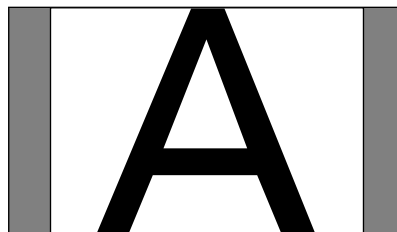

③ FULL ("a tutto schermo")

L'immagine viene visualizzata su tutto lo schermo, con proporzioni panoramiche (schermo allargato) di 16:9.

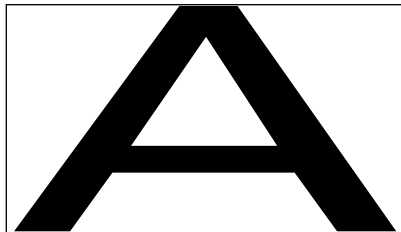

④ PARTIAL ("parziale")

(*Possibile solo sul modello PDP-503MXE)

La modalità PARTIAL può essere utilizzata solamente in caso di segnali in ingresso da personal computer (solo per dimensioni 1280 x 1024, a 60 Hz).

Il segnale di ingresso allo schermo mantiene il rapporto punto/linea su 1:1. La visualizzazione è molto fedele alla sorgente. Tuttavia, per poter mantenere la proporzione di 1:1, una parte dell'immagine non compare sullo schermo.

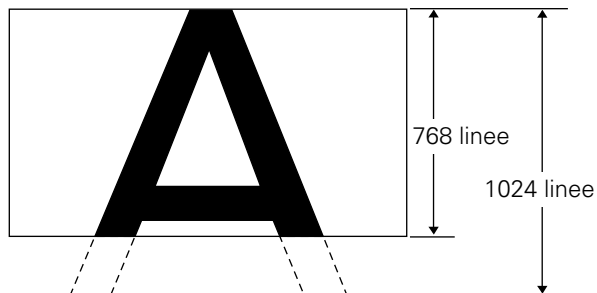

Per regolare la posizione dell'immagine video sullo schermo agire opportunamente sui tasti ▲ e ▼.

Spostamento della posizione dello schermo verso l'alto o verso il basso

(*Possibile solo sul modello PDP-503MXE)

Per l'ingresso di segnali da personal computer (solo per dimensioni 1280 x 1024, a 60 Hz), anche nel caso in cui venga selezionata la posizione PARTIAL, la posizione dello schermo può essere modificata agendo opportunamente sui tasti ▲ e ▼. Il valore della regolazione, però, non viene memorizzato.

Allargamento parziale dell'immagine (POINT ZOOM)

Questo pannello consente di selezionare una di nove zone dello schermo (numerata da AREA 1 ad AREA 9) per l'ingrandimento della zona stessa di 1,5, 2, 3 o 4 volte. Nel corso dell'uso della funzione di allargamento parziale dell'immagine, agendo sui tasti ▲, ▼, ◀ o ▶ la porzione ingrandita può essere spostata sullo schermo in tutte le direzioni e posizioni desiderate.

1 Premere il tasto POINT ZOOM del telecomando.

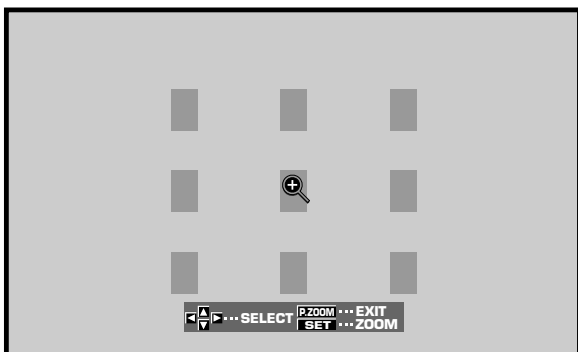

Nota

Ogni volta che si seleziona la funzione di ingrandimento parziale dell'immagine, le dimensioni dello schermo passano automaticamente alla modalità FULL.

2 Agire opportunamente sui tasti ▲, ▼, ◀ o ▶ per selezionare la zona che si vuole ingrandire (da AREA 1 a AREA 9).

3 Per selezionare il rapporto di ingrandimento agire sul tasto SET.

Ad ogni successiva pressione del tasto SET il rapporto di ingrandimento cambia nell'ordine seguente:

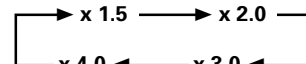

- Cambiando il rapporto di ingrandimento l'immagine dello schermo viene ingrandita prendendo come base il centro dello schermo.
- I tasti ▲, ▼, ◀ o ▶ possono essere utilizzati per spostare la porzione ingrandita verso l'alto o verso il basso, e verso destra o verso sinistra.
- Se non viene effettuata alcuna operazione per 3 secondi, l'immagine visualizzata scompare. Per modificare il rapporto di ingrandimento o la posizione di visualizzazione sullo schermo agire di nuovo opportunamente sui tasti SET, ▲, ▼, ◀ o ▶.

4 Per disattivare la funzione di ingrandimento parziale dell'immagine agire di nuovo sul tasto POINT ZOOM del telecomando.

La funzione di ingrandimento parziale dell'immagine viene disattivata anche nei casi in cui si verifichi un cambiamento nel tipo di segnale in ingresso, si passi alla visualizzazione del menù su schermo, o si selezioni un altro ingresso INPUT.

Gamma di visualizzazione dell'AREA 1 Gamma di visualizzazione dell'AREA 2 Gamma di visualizzazione dell'AREA 3

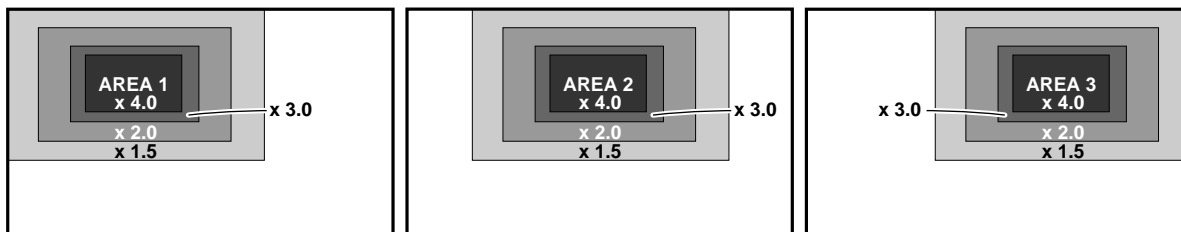

Gamma di visualizzazione dell'AREA 4 Gamma di visualizzazione dell'AREA 5 Gamma di visualizzazione dell'AREA 6

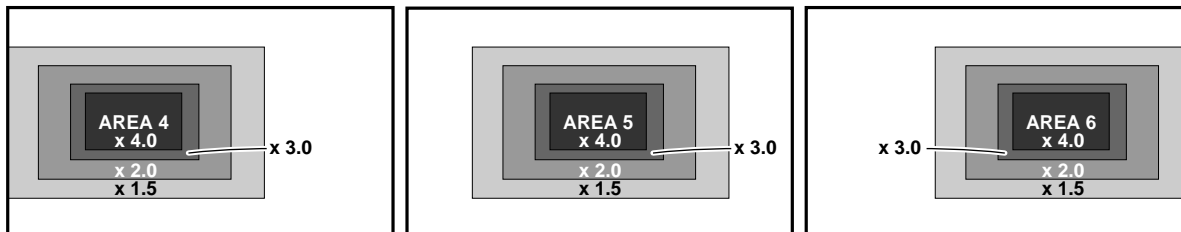

Gamma di visualizzazione dell'AREA 7 Gamma di visualizzazione dell'AREA 8 Gamma di visualizzazione dell'AREA 9

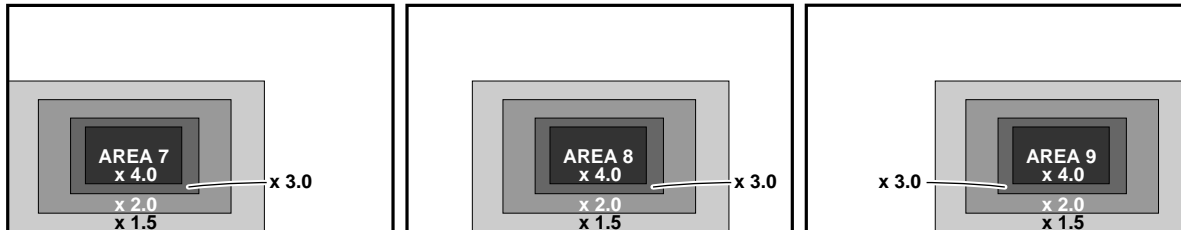

Funzione di disattivazione automatica

Il pannello a plasma dispone di una funzione di gestione automatica dell'alimentazione e di una funzione di spegnimento automatico dell'apparecchio, che consentono di far passare automaticamente l'apparecchio alla modalità di risparmio di energia quando non vengono individuati segnali sync in ingresso.

Note

- La funzione di gestione automatica dell'alimentazione può essere utilizzata solamente nel caso in cui sia stato selezionato il segnale in ingresso a INPUT 1.
- La funzione di disattivazione automatica dell'apparecchio può essere utilizzata solamente nel caso in cui sia stato selezionato il segnale in ingresso a INPUT 2.
- Se si pensa di non utilizzare il pannello al plasma per lunghi periodi di tempo, spegnere sempre l'interruttore principale del pannello stesso.

1 Agire su MENU sino a visualizzare il menù sullo schermo.

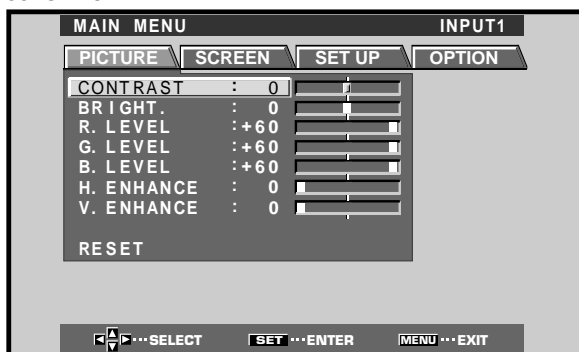

2 Agire opportunamente su ◀ o ▶ sino a selezionare la voce SET UP.

[Quando si usa INPUT 1]



[Quando si usa INPUT 2]



3 Agire opportunamente su ▲ o ▼ per selezionare una delle due modalità, POWER MANAGEMENT ("gestione dell'alimentazione") o AUTO POWER OFF ("funzione di spegnimento automatico").

[Quando si usa INPUT 1]

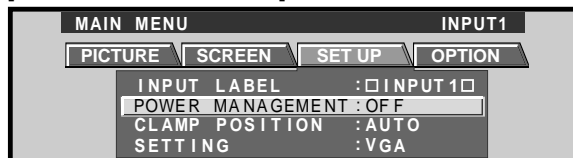

[Quando si usa INPUT 2]

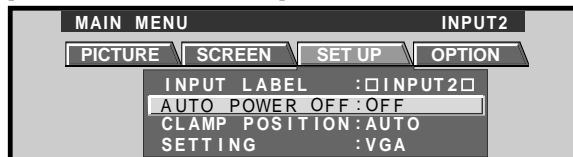

4 Premere SET per confermare la selezione della funzione, POWER MANAGEMENT o AUTO POWER OFF, selezionata.

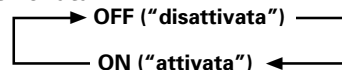

- Selezionando la posizione OFF, il pannello continua a rimanere in modalità operativa, indipendentemente dalla presenza o meno di un segnale di ingresso sync.
- Con **POWER MANAGEMENT** su **ON**, nel caso in cui non venga individuato alcun segnale di sincronizzazione, viene visualizzato un messaggio di avvertimento per 8 secondi, alla scomparsa del quale lo schermo di visualizzazione passa automaticamente alla modalità di risparmio di energia (*1) e la spia di attesa STANDBY/ON si mette a lampeggiare in verde. Nel caso in cui il segnale sync (*2) ricompaia successivamente, il pannello al plasma ritorna automaticamente alla normale modalità operativa.
 - *1. Il consumo in modalità di risparmio di energia è di circa 1 W.
 - *2. Ad eccezione del caso in cui il segnale in ingresso sia del tipo G ON SYNC o di video composito SYNC.
- Con **AUTO POWER OFF** su **ON**, nel caso in cui non si individui alcun segnale sync per oltre 8 minuti, viene emesso un messaggio di avvertimento di 30 secondi, al termine del quale l'alimentazione del pannello viene portata alla modalità di attesa (STANDBY).

5 Terminata la predisposizione dei parametri, premere MENU per disattivare la funzione del menù sullo schermo.

Nota

Le funzioni POWER MANAGEMENT o AUTO POWER OFF devono essere predisposte indipendentemente per ogni ingresso (INPUT 1 e INPUT 2).

Ritorno alla modalità operativa

- **Ritorno alla normale modalità operativa dalla modalità POWER MANAGEMENT:** far funzionare il computer o premere il tasto INPUT del pannello o del telecomando.
- **Ritorno alla normale modalità operativa dalla modalità AUTO POWER OFF:** premere il tasto STANDBY/ON del pannello o del telecomando.

Regolazioni del pannello visualizzante

Regolazione della qualità dell'immagine

1 Agire su MENU sino a visualizzare il menù sullo schermo.

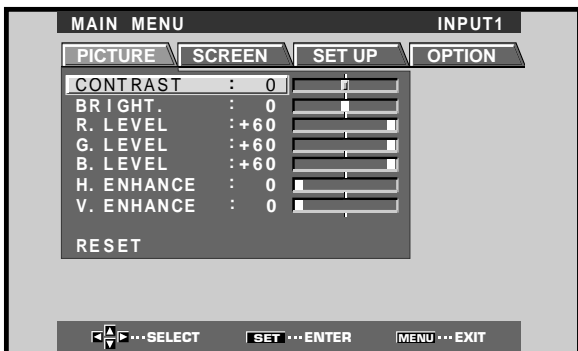

2 Agire opportunamente su ▲ o ▼ per selezionare la voce da regolare e premere poi il tasto SET.

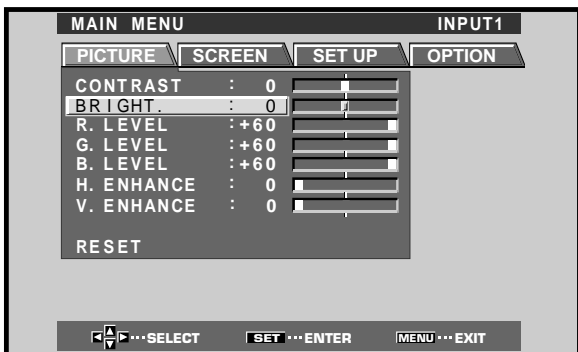

3 Agire opportunamente su ◀ o ▶ per regolare la qualità dell'immagine come desiderato.



4 Premere SET.

Premendo **SET** il valore viene memorizzato e lo schermo ritorna alla posizione del precedente punto 2.

5 Terminate le predisposizioni, premere di nuovo il tasto MENU per disattivare la modalità del menù.

Nota

Questa regolazione deve essere effettuata separatamente per ogni ingresso (da INPUT 1 a INPUT 2) e per ogni segnale.

Voci di regolazione della modalità dell'immagine (PICTURE)

Ecco una breve descrizione delle possibili regolazioni per la modalità PICTURE.

- CONTRAST ("contrasto") Regolarla in relazione alla luminosità circostante, in modo che l'immagine possa essere vista nitidamente.
- BRIGHT. ("luminosità") Regolarla in modo che anche le parti scure dell'immagine possano essere viste chiaramente.
- R. LEVEL ("livello del rosso") Regola l'entità di rosso nell'immagine.
- G. LEVEL ("livello del verde") Regola l'entità di verde nell'immagine.
- B. LEVEL ("livello del blu") Regola l'entità di blu nell'immagine.
- H. ENHANCE ("accentuazione orizzontale") Rende più nitide le immagini in direzione orizzontale.
- V. ENHANCE ("accentuazione verticale") Rende più nitide le immagini in direzione verticale.

Ripristino della modalità PICTURE ai valori iniziali

Se i valori predisposti risultano eccessivi, o se l'immagine dello schermo non sembra più naturale, può risultare più utile ripristinare la modalità PICTURE ai valori di base, predisposti automaticamente dall'apparecchio, anziché tentare di modificare ulteriormente condizioni e valori già modificati.

1 Al punto 2 della procedura precedente, agire opportunamente sui tasti ▲ o ▼ sino ad individuare la voce RESET, e premere poi il tasto SET.

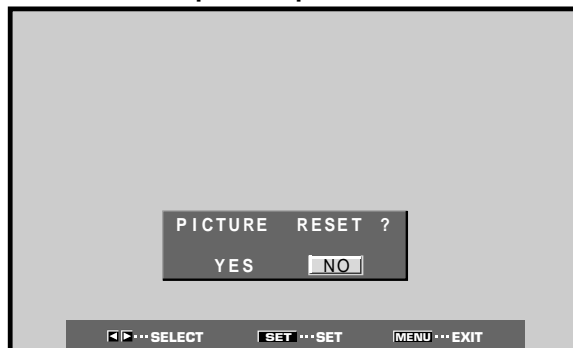

2 Selezionare YES agendo opportunamente sui tasti ◀ o ▶, e premere SET.

Tutti i valori relativi alla modalità PICTURE vengono riportati a quelli predisposti inizialmente in fabbrica come valori normali di base.

Regolazione della posizione dell'immagine e dell'orologio (regolazione automatica)

Premendo il tasto AUTO SET UP del pannello o del telecomando si procede alla regolazione della a valori ottimali posizione dell'immagine sullo schermo e dell'orologio.

Nota

La regolazione deve essere effettuata singolarmente per ogni ingresso (INPUT 1 e INPUT 2) e per ogni tipo di segnale.

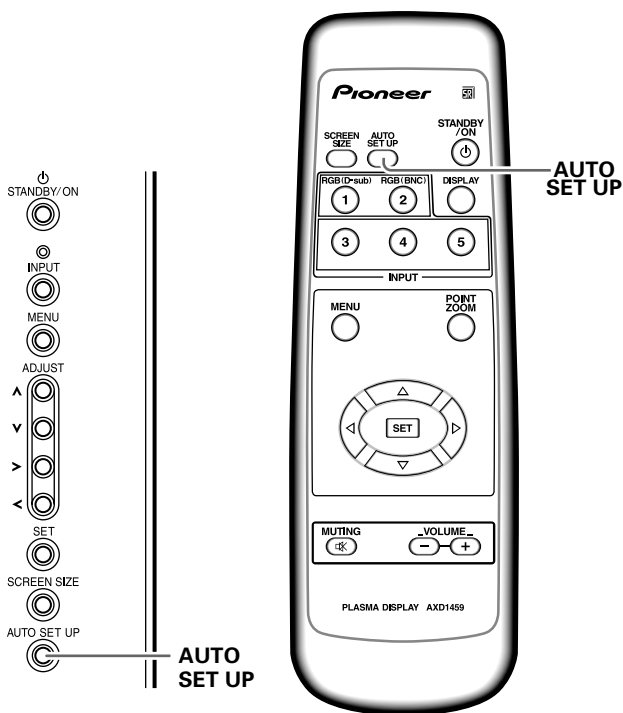

Tasti operativi del pannello al plasma

Telecomando

Premere il tasto AUTO SET UP del pannello al plasma o del telecomando.

- Le regolazioni ottimali possono risultare non possibili per segnali a bassa luminanza e per certi altri tipi di segnali. In tal caso, per poter effettuare regolazioni di maggior precisione, consultare la sezione "Regolazione manuale della posizione dello schermo e dell'orologio".

Regolazione manuale della posizione dello schermo e dell'orologio

- 1** Agire sul tasto MENU per visualizzare il menù sullo schermo.

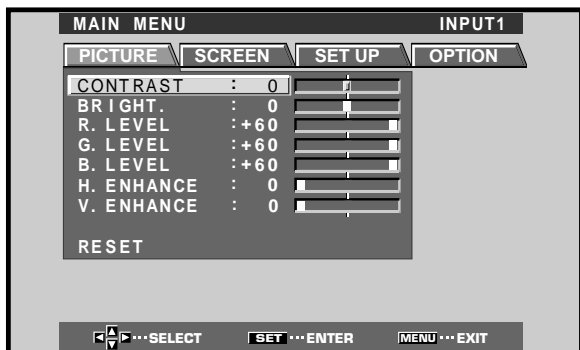

- 2** Agire opportunamente su ◀ o ▶ per selezionare la voce SCREEN.

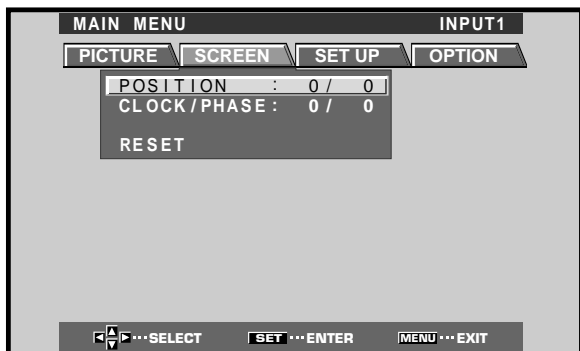

- 3** Agire opportunamente su ▲ o ▼ per selezionare la voce da regolare e premere poi il tasto SET.

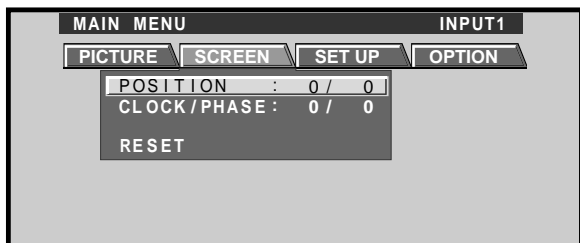

- 4** Effettuare la regolazione agendo opportunamente sui tasti ◀ e ▶.



Per la regolazione delle funzioni V.POSITION ("posizione verticale") e PHASE ("fase") usare i tasti ▲ e ▼.

- 5** Premere SET.

Premendo **SET** il valore viene memorizzato e lo schermo ritorna alla posizione del precedente punto 3.

- 6** Al termine delle regolazioni, premere il tasto MENU per disattivare lo schermo del menù.

Nota

La regolazione deve essere effettuata singolarmente per ogni ingresso (INPUT 1 e INPUT 2) e per ogni tipo di segnale.

Voci di regolazione della modalità SCREEN

Ecco una breve descrizione delle opzioni possibili per la modalità SCREEN.

POSIZIONE

- H.POSITION Per la regolazione dell'immagine verso destra o verso sinistra.
V.POSITION Per la regolazione dell'immagine verso l'alto o verso il basso.

OROLOGIO E FASE

- CLOCK Per la regolazione di rotture nelle lettere o di disturbi dello schermo. Questa predisposizione regola la frequenza del segnale interno dell'orologio corrispondente al segnale video in ingresso.
PHASE Regola l'immagine in modo da minimizzare le oscillazioni delle lettere presenti sullo schermo o il mancato allineamento dei colori. Questa predisposizione regola la fase del segnale dell'orologio interno regolato per mezzo della precedente voce CLOCK.

Note

- Dopo aver effettuato la regolazione CLOCK può essere necessario regolare nuovamente la predisposizione H.POSITION.
- In caso di eccessive regolazioni delle voci della modalità SCREEN, l'immagine può risultare visualizzata in modo non corretto.

Ripristino della modalità SCREEN ai valori iniziali

Se i valori predisposti risultano eccessivi, o se l'immagine dello schermo non sembra più naturale, può risultare più utile ripristinare la modalità SCREEN ai valori di base, predisposti automaticamente dall'apparecchio anziché tentare di modificare ulteriormente condizioni e valori già modificati.

- 1** Al punto 3 della procedura precedente, agire opportunamente sui tasti ▲ o ▼ sino ad individuare la voce RESET, e premere poi il tasto SET.

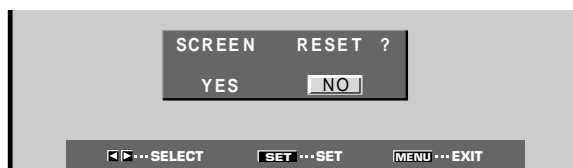

- 2** Selezionare YES agendo opportunamente sui tasti ◀ o ▶, e premere SET.

Tutti i valori relativi alla modalità SCREEN vengono riportati a quelli predisposti inizialmente in fabbrica come valori normali di base.

Riscrittura dell'indicazione degli ingressi (INPUT LABEL)

Questa funzione consente la riscrittura dei contenuti dello schermo derivanti dai vari ingressi. Per esempio, la denominazione fornita automaticamente "INPUT 1" può essere modificata a "COMPUTER", o ad un altro nome (per un massimo di 8 caratteri) che descriva il componente collegato.

Esempio: Riscrittura del messaggio automatico "INPUT 1" con il nome "COMPUTER".

- 1 Agire sul tasto INPUT e portare l'ingresso su INPUT 1.
- 2 Agire su MENU per visualizzare lo schermo del menù.

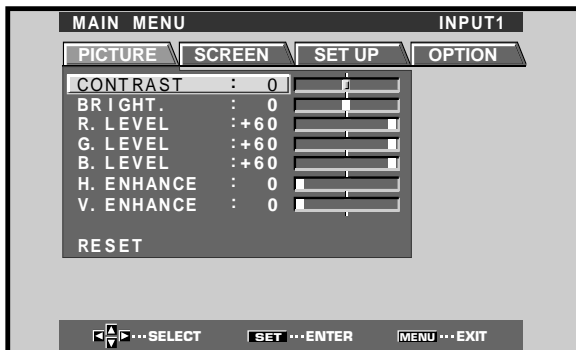

- 3 Agire opportunamente su ◀ o ▶ per selezionare SET UP.

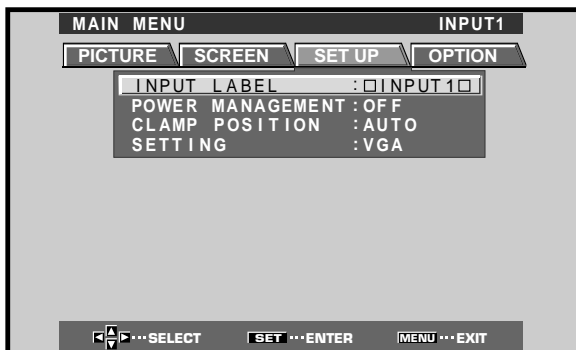

- 4 Premere SET per selezionare INPUT LABEL.

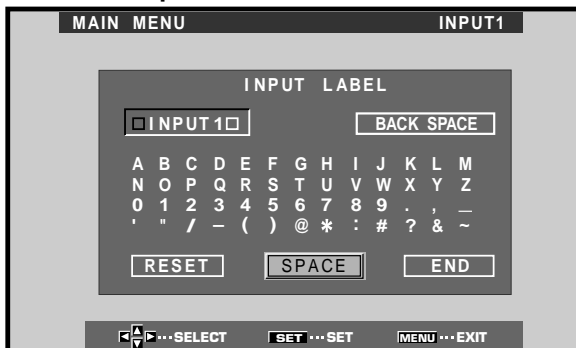

- 5 Agire opportunamente sui tasti ◀, ▶, ▲ o ▼ per selezionare il primo carattere desiderato (in questo caso "C") e premere poi SET per confermare. Ripetere la stessa operazione per tutte le altre lettere del nome che si vuole inserire.

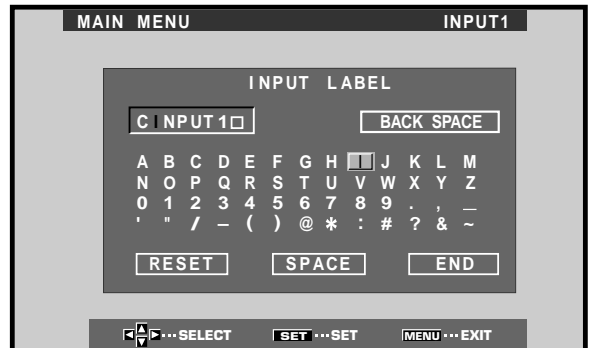

- I caratteri utilizzabili sono i 52 caratteri visualizzati e visualizzabili sullo schermo.
- Selezionando un carattere e premendo il tasto SET, il cursore sulla riga di inserimento avanza di una posizione.
- In caso di errori di digitazione premere il tasto **BACK SPACE** seguito dal tasto SET per portare il cursore della riga di inserimento indietro di uno spazio.
- Per riportare l'indicazione visualizzata a quella originale iniziale agire su **RESET** seguito da SET.

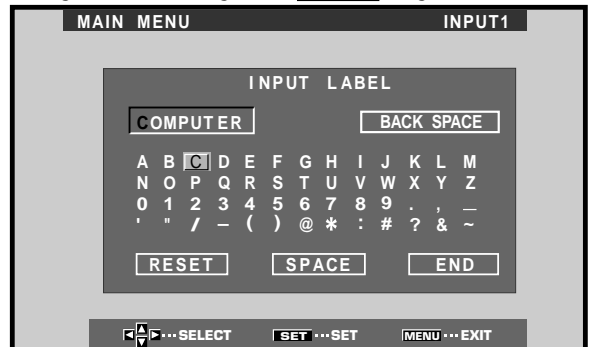

- 6 Al termine della digitazione, effettuato nel modo sopradescritto, agire opportunamente sui tasti ◀, ▶, ▲ o ▼ per selezionare **END** e premere poi SET.



- 7 Premere poi il tasto MENU per tornare alla normale visualizzazione dello schermo.

Funzione di controllo dell'alimentazione

La funzione di controllo dell'alimentazione consente di diminuire la luminosità dello schermo, per ridurre il consumo di energia e limitare il deterioramento del pannello.

1 Agire sul tasto MENU per visualizzare lo schermo del menù.

Il menù compare sullo schermo.

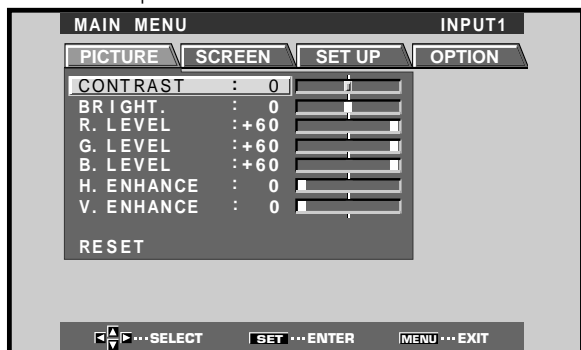

2 Agire opportunamente sui tasti ◀ o ▶ sino a selezionare la voce OPTION.

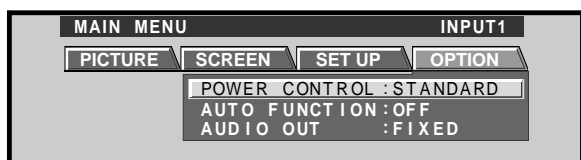

3 Agire su SET per selezionare la voce POWER CONTROL ("controllo dell'alimentazione")

L'apparecchio è stato predisposto in fabbrica sulla posizione STANDARD ("normale"). Ad ogni successiva pressione del tasto SET, i valori cambiano nel modo seguente:



- Selezionando la posizione STANDARD, la luminosità dello schermo viene ridotta in relazione al segnale di ingresso, producendo quindi immagini luminose, e di facile visione.
- Selezionando la posizione MODE 1 la riduzione della luminosità è identica a quella della precedente voce STANDARD, ma ad un livello ancora inferiore per quanto riguarda il consumo di energia.
- Selezionando la posizione MODE 2, si fissa il valore della luminosità dello schermo, indipendentemente dal segnale di ingresso. Questa posizione è molto utile per ridurre il deterioramento del pannello a causa delle "bruciatore" dello schermo.

4 Terminata la selezione della modalità desiderata, premere MENU per tornare alla normale visualizzazione dello schermo.

Nota

La predisposizione POWER CONTROL influisce su tutte le sorgenti di ingresso.

FUNZIONE AUTOMATICA

Il pannello al plasma è dotato di un selettore opzionale di attivazione automatica AUTO FUNCTION. Una volta attivato, il selettore commuta automaticamente la sorgente di ingresso del pannello all'ingresso INPUT 1 quando a questo ingresso viene individuato il segnale di una immagine in ingresso.

1 Agire su MENU per visualizzare lo schermo del menù.

Compare lo schermo del menù.

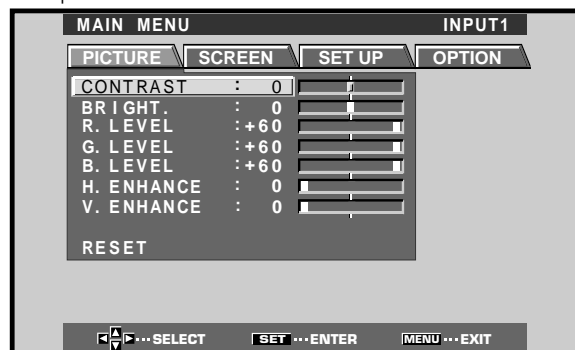

2 Agire opportunamente su ◀ o ▶ per selezionare OPTION.



3 Agire opportunamente su ▲ o ▼ per selezionare AUTO FUNCTION.



4 Premere SET per selezionare INPUT 1.

“OFF” è la predisposizione normale di fabbrica per questa voce.

Ad ogni successiva pressione di **SET**, la predisposizione del selettore cambia nell’ordine seguente:

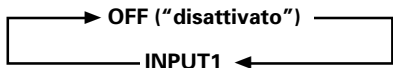

- Nella posizione OFF la funzione automatica è disattivata.
- Se, dopo aver selezionato l’ingresso INPUT 1, il selettore individua la presenza di un segnale in ingresso alla presa INPUT 1, l’ingresso del pannello viene automaticamente commutato su INPUT 1. A questo punto, anche agendo sul tasto INPUT del telecomando o del pannello stesso, l’ingresso non cambia più.
Se, dopo che la funzione è passata all’ingresso INPUT 1 grazie all’attivazione della AUTO FUNCTION, non viene più individuato alcun segnale in ingresso alle prese INPUT 1, la funzione fa ritornare automaticamente l’apparecchio alla sorgente di ingresso originaria, utilizzata prima dell’attivazione della funzione automatica.

5 Al termine della regolazione, premere di nuovo MENU per tornare alla visualizzazione normale.

Nota

L'AUTO FUNCTION per l'ingresso INPUT1 è utilizzabile solamente quando viene inviato un segnale analogico RGB separato del tipo SYNC o SYNC composito. In caso di ingresso di un segnale a componente video del tipo G su SYNC, la AUTO FUNCTION viene disattivata.

Uscita audio (AUDIO OUTPUT)

Il livello del segnale prodotto alla presa AUDIO OUT può essere predisposto su fisso (FIXED) o variabile (VARIABLE, legato al VOLUME), come desiderato.

1 Agire su MENU per visualizzare lo schermo del menù.

Compare lo schermo del menù.

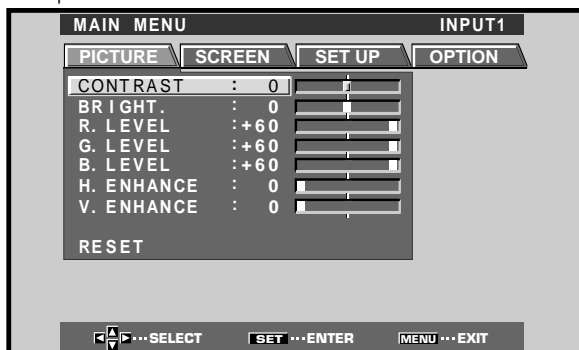

2 Agire opportunamente su < o > per selezionare OPTION.



3 Agire opportunamente su ▲ o ▼ per selezionare AUTO OUT.



4 Premere SET per selezionare il livello audio desiderato.

“FIXED” è la predisposizione normale di fabbrica per questa voce.

Ad ogni successiva pressione di **SET**, la funzione si alterna come segue:

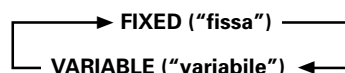

- Selezionando la posizione FIXED, il volume di uscita dell’audio non cambia, anche se successivamente si passa a cambiare i valori della funzione del VOLUME del pannello.
- Selezionando la posizione VARIABLE, il livello del segnale in uscita varia in relazione alle predisposizioni della funzione del VOLUME.

5 Al termine della regolazione, premere di nuovo MENU per tornare alla visualizzazione normale.

Nota

La predisposizione stabilita per la funzione AUDIO OUT si riflette su tutte le sorgenti in ingresso.

Pulizia

Una regolare pulizia contribuisce a prolungare la durata e le prestazioni di questo apparecchio. Per la pulizia del pannello e delle parti relative si consiglia di procedere nel modo descritto qui di seguito.

Prima della pulizia ricordarsi di staccare il cavo di alimentazione dalla presa di corrente alternata di rete.

Pulizia del corpo del pannello e del telecomando

Per la pulizia non utilizzare mai, e per nessun motivo, agenti chimici quali benzina o solventi. L'uso di tali liquidi può causare il deterioramento o il distacco della vernice dal pannello o dal telecomando.

Strofinare il pannello e il telecomando dolcemente con un panno morbido. In caso di sporco eccessivo, o particolarmente ostinato, inumidire un panno morbido in una soluzione debole di un detergente neutro, strizzare bene il panno, ed usarlo per strofinare il componente. Usare poi un panno asciutto per asciugare le parti ancora umide.

Pulizia dello schermo

Dopo aver tolto la polvere, strofinare leggermente lo schermo con il panno per pulizia fornito allo scopo, o con un altro panno morbido. Non far uso di fazzolettini di carta, o di panni ruvidi. La superficie si riga facilmente, e non deve quindi essere strofinata o urtata con oggetti duri.

Pulizia delle bocche di ventilazione

Di norma si consiglia di provvedere con cadenza mensile all'eliminazione della polvere che si accumula sulle fessure di ventilazione ubicate sul retro dell'apparecchio, utilizzando un aspirapolvere regolato sulla minima potenza di aspirazione.

L'uso continuo dell'apparecchio senza provvedere alla sua pulizia porta ad un aumento della sua temperatura interna, con conseguenti possibili incendi o danni.

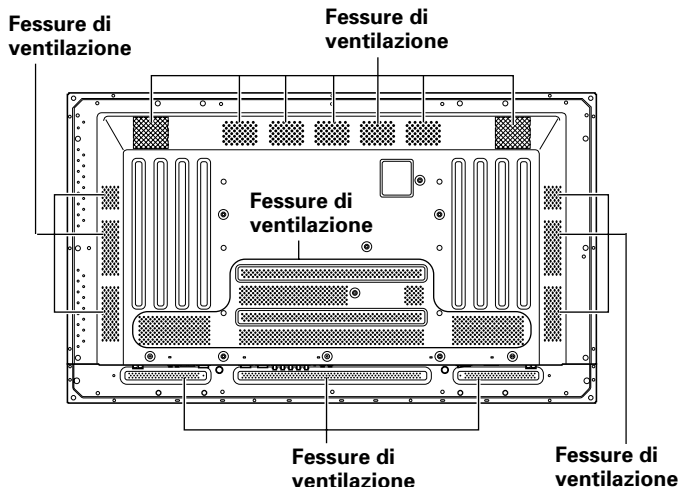

L'illustrazione visualizza il modello PDP-503MXE.

Diagnostica

Quella che a prima vista sembra una disfunzione può, in molti casi, essere corretta con alcuni rapidi controlli.

Controllare anzitutto se vi sono indicazioni o avvertenze visualizzate sullo schermo. Se presenti, vedere qui sotto la spiegazione dei singoli messaggi ed il relativo rimedio. Se non è visualizzata alcuna indicazione, controllare se il problema è compreso fra quelli descritti nelle tabelle riportate a pag. 32. Il problema può anche essere causato da un altro componente collegato al complesso. Controllare anche gli altri componenti, quali videoregistratori o simili, usati in combinazione con questo apparecchio. Se non si riesce a risolvere il problema anche dopo tutte queste verifiche, rivolgersi al rivenditore.

Modalità di autodiagnosi

I messaggi che compaiono sulla parte inferiore dello schermo indicano disfunzioni operative o di collegamento. Leggere attentamente il messaggio e controllare poi le condizioni dell'apparecchio.

MESSAGGIO DI ERRORE	RIMEDIO
CAUTION OUT OF RANGE ("Attenzione: fuori gamma") o CAUTION UNSUPPORTED SIGNAL ("Attenzione: segnale non compatibile")	<ul style="list-style-type: none"> ● Il segnale in ingresso non può essere accettato dall'apparecchio. Vedere alle pagg. 35 e 36 la tabella dei segnali di ingresso provenienti da un computer ed accettati dall'apparecchio, e predisporre il segnale in uscita dal computer in conformità con la tabella.
WARNING THERMAL ALERT ("attenzione: surriscaldamento")	<ul style="list-style-type: none"> ● Spegnere l'apparecchio (pag. 9). ● Controllare che la temperatura ambiente non sia superiore a 40° C. ● Togliere gli oggetti che si trovino eventualmente a bloccare le fessure di ventilazione del pannello al plasma.
WARNING FAN FAILURE ("attenzione: ventilatore non funzionante")	<ul style="list-style-type: none"> ● Il ventilatore di raffreddamento non funziona regolarmente. Spegnere immediatamente l'apparecchio, togliere la spina del cavo di alimentazione dalla presa di corrente alternata di rete, e rivolgersi al rivenditore o a un centro di servizio Pioneer.
ERROR INVALID KEY ENTRY ("invio di un comando erroneo")	<ul style="list-style-type: none"> ● Si sta tentando di effettuare una operazione non corretta o non ammessa. Controllare i segnali in ingresso, i collegamenti ed altre predisposizioni.
SHUT DOWN ("disattivazione")	<ul style="list-style-type: none"> ● Spegnere l'apparecchio, attendere 1 o 2 minuti e riaccenderlo. Se il problema persiste, staccare l'apparecchio dalla sorgente di alimentazione e rivolgersi al rivenditore o a un centro di servizio Pioneer.

Problemi di carattere generale

Problema	Possibili soluzioni
<ul style="list-style-type: none"> ● L'apparecchio non si accende. 	<ul style="list-style-type: none"> ● Il cavo di alimentazione è probabilmente staccato (pag. 15). ● Controllare che l'interruttore di attivazione principale MAIN POWER sia stato attivato (pag. 9).
<ul style="list-style-type: none"> ● Non si riesce a far funzionare l'apparecchio. 	<ul style="list-style-type: none"> ● Fenomeni esterni quali lampi, elettricità statica, e simili, possono causare disfunzioni operative. In tal caso, spegnere l'interruttore principale MAIN POWER o, in alternativa, staccare il cavo di alimentazione dalla sorgente di corrente alternata di rete, attendere 1 o 2 minuti, e provvedere poi a riaccendere l'apparecchio o a ricollegare il cavo di alimentazione.
<ul style="list-style-type: none"> ● Il telecomando non funziona. 	<ul style="list-style-type: none"> ● Verificare che le batterie siano state inserite con le polarità (+ e -) orientate correttamente (pag. 7). ● Le batterie possono essere esaurite. Se del caso sostituirle. ● Può esservi una spina collegata al terminale CONTROL IN. In caso di collegamenti al terminale CONTROL IN, viene data precedenza al segnale proveniente da tale connettore, escludendo quindi il sensore dei segnali provenienti dal telecomando (pag. 15).
<ul style="list-style-type: none"> ● L'ingresso INPUT non cambia. 	<ul style="list-style-type: none"> ● Si sta probabilmente facendo uso della funzione automatica (pag. 29).
<ul style="list-style-type: none"> ● L'immagine si interrompe. 	<ul style="list-style-type: none"> ● Controllare che le dimensioni selezionate per lo schermo siano corrette. Se del caso modificare le dimensioni selezionate per lo schermo (pag. 21). ● Controllare che le regolazioni della modalità SCREEN, quali ad esempio le dimensioni dell'immagine, siano state fatte in modo corretto (pagg. 26 e 27). ● Si sta probabilmente facendo uso della funzione di zoom a puntamento su una certa zona dell'immagine (pag. 23).
<ul style="list-style-type: none"> ● Colori strani, colori slavati, colori troppo scuri, o colori sfalsati. 	<ul style="list-style-type: none"> ● Regolare la tonalità dell'immagine (pag. 25). ● La stanza è probabilmente troppo luminosa. In un ambiente molto luminoso l'immagine può apparire eccessivamente scura. ● Verificare che la predisposizione CLAMP POSITION sia predisposta correttamente (pag. 18).
<ul style="list-style-type: none"> ● L'apparecchio si spegne all'improvviso. 	<ul style="list-style-type: none"> ● La temperatura interna dell'apparecchio è salita oltre i livelli di guardia (fessure di ventilazione probabilmente bloccate). Provvedere ad eliminare la causa del blocco delle fessure di ventilazione, o procedere alla pulizia (pag. 31). ● Una delle due funzioni di controllo dell'alimentazione, POWER MANAGEMENT o AUTO POWER OFF, si trova attivata (su ON, pag. 24). ● Si è formata della condensa sulle parti interne dell'apparecchio a causa di un repentino aumento della temperatura ambiente. Prima di usare l'apparecchio attendere che la condensa sia completamente evaporata.
<ul style="list-style-type: none"> ● Nessuna immagine visualizzata. 	<ul style="list-style-type: none"> ● Verificare che i collegamenti agli altri componenti siano corretti (pagg. da 12 a 14). ● Controllare che la messa a punto effettuata dopo i collegamenti sia stata fatta correttamente (pagg. 17 e 18). ● Controllare che l'ingresso selezionato sia corretto (pag. 19). ● Verificare che non si stia ricevendo un segnale in ingresso non compatibile (pagg. 12, 35 e 36). ● Verificare che la regolazione dell'immagine sia corretta (pag. 25).

Problemi comunemente scambiati per guasti

Problema	Possibili soluzioni
<ul style="list-style-type: none"> ● Lo schermo viene visualizzato in piccole dimensioni. 	<ul style="list-style-type: none"> ● Controllare la tabella di compatibilità dei segnali in ingresso (pagg. 35 e 36). ● Controllare che le dimensioni dello schermo selezionate siano quelle corrette (pagg. 21, 26 e 27).
<ul style="list-style-type: none"> ● Lettere visualizzate spezzate. 	<ul style="list-style-type: none"> ● Regolare la modalità "SCREEN" del menù su schermo (pag. 27). Se non si notano miglioramenti, l'apparecchio sta forse limitando la gamma visualizzabile. Controllare la tabella di compatibilità del segnale in ingresso dal personal computer (pagg. 35 e 36).
<ul style="list-style-type: none"> ● Suono acuto talvolta proveniente dall'apparecchio. 	<ul style="list-style-type: none"> ● Espansioni o contrazioni dovute a cambiamenti della temperatura circostante possono talora venire percepite come rumori provenienti dal mobile del pannello. Non si tratta di una disfunzione.
<ul style="list-style-type: none"> ● Le porzioni luminose dell'immagine sembrano perdere di intensità. 	<ul style="list-style-type: none"> ● Se il livello del segnale video in ingresso è troppo alto, le zone più chiare dell'immagine sembrano perdere di luminosità. In tal caso aumentare il livello di regolazione del contrasto, e controllare nuovamente l'immagine (pag. 25).
<ul style="list-style-type: none"> ● Sullo schermo compaiono macchie o disturbi. 	<ul style="list-style-type: none"> ● Possono essere causati da interferenze radio provenienti da dispositivi dotati di motori quali asciugacapelli, aspirapolveri, trapani elettrici, sistemi di accensione di autovetture o motocicli, ecc., o dall'accensione di apparecchiature quali termostati e luci al neon, o anche da scariche provenienti dalle linee di trasporto di corrente elettrica ad alta tensione, e da altro ancora.
<ul style="list-style-type: none"> ● Sullo schermo compaiono delle strisce. 	<ul style="list-style-type: none"> ● Possono essere causate da interferenze radio provenienti da stazioni TV, stazioni radio FM, stazioni di radioamatori, trasmettitori radio pubbliche, e simili, o da computer, TV o componenti video o audio presenti nelle vicinanze. ● Un forte campo magnetico può causare disturbi di questo tipo.
<ul style="list-style-type: none"> ● Non si riesce a far funzionare l'apparecchio. 	<ul style="list-style-type: none"> ● Fenomeni esterni quali lampi, elettricità statica, e simili, possono causare disfunzioni operative. In tal caso, spegnere l'interruttore principale MAIN POWER o, in alternativa, staccare il cavo di alimentazione dalla sorgente di corrente alternata di rete, attendere 1 o 2 minuti, e provvedere poi a riaccendere l'apparecchio o a ricollegare il cavo di alimentazione.
<ul style="list-style-type: none"> ● Si percepiscono dei rumori dall'interno dell'apparecchio. 	<ul style="list-style-type: none"> ● Il normale suono della ventola di raffreddamento e delle parti scorrevoli operanti all'interno del pannello al plasma. Non si tratta di una disfunzione.
<ul style="list-style-type: none"> ● La ventola è immobile. 	<ul style="list-style-type: none"> ● La ventola entra in funzione solamente se la temperatura ambiente supera i 35° C (con leggere differenze, in relazione alle condizioni di installazione). Non si tratta quindi necessariamente di una disfunzione.
<ul style="list-style-type: none"> ● La velocità della ventola varia. 	<ul style="list-style-type: none"> ● La velocità della ventola cambia automaticamente in relazione alle condizioni dell'ambiente. Non si tratta di una disfunzione.

Sebbene questo apparecchio sia stato costruito con tecnologie di alta precisione, possono presentarsi dei pixel leggermente anormali, o leggere variazioni di luminosità.

Nota

Per proteggere i pannelli e la circuitazione interna, l'apparecchio è dotato di una ventola di raffreddamento predisposta per attivazione e disattivazione automatica, e per modifica automatica della velocità di rotazione della ventola, in relazione alle condizioni di temperatura dell'ambiente (la rumorosità della ventola cambia quindi a seconda della velocità di rotazione). Per quanto possibile, utilizzare l'apparecchio in ambienti la cui temperatura non superi i 40° C.

Ulteriori precauzioni

- L'improvviso spegnimento automatico dell'apparecchio nel corso dell'uso può essere dovuto ad una delle seguenti ragioni.
 - ① Una delle due funzioni, POWER MANAGEMENT o AUTO POWER OFF si trova attivata (sulla posizione ON, pag. 24).
 - ② La temperatura ambiente ha superato i 40° C. Per quanto possibile, utilizzare l'apparecchio in ambienti la cui temperatura non superi i 40° C.
 - ③ La temperatura interna è salita a livelli anormali a causa del bloccaggio delle fessure di ventilazione che ha provocato il surriscaldamento delle parti elettroniche interne, o a causa di altri fattori.
 - ④ Se l'apparecchio viene spostato repentinamente da un luogo fresco ad uno caldo, o se la temperatura ambiente aumenta improvvisamente, sulle parti interne dell'apparecchio può formarsi della condensa. Per proteggere la circuitazione interna, il pannello è dotato di un rivelatore di condensa che disattiva automaticamente l'alimentazione in presenza di formazione di condensa all'interno dell'apparecchio. In tali casi si deve lasciar evaporare la condensa prima di poter nuovamente utilizzare l'apparecchio.

Se l'apparecchio si spegne automaticamente per ragioni diverse da quelle sopracitate, potrebbe essersi verificata una qualche disfunzione. In tal caso staccare il cavo di alimentazione dell'apparecchio, e rivolgersi al rivenditore o ad un centro di servizio autorizzato.
- Il pannello al plasma di questo apparecchio è molto luminoso e la visione continua a distanza ravvicinata può causare un affaticamento della vista. Si consiglia di guardare lo schermo da una distanza adeguata (da 3 a 6 metri).

Spia della posizione di attesa (STANDBY/ON)

Nel corso dell'uso della funzione di gestione dell'alimentazione, questa spia si mette a lampeggiare in verde, ad intervalli di circa 2 secondi (pag. 24). Se la luce verde lampeggia ad intervalli di tempo diversi da quello indicato, la spia intende invece indicare la presenza di un errore. Se del caso, consultare la lista (pag. 31) dei messaggi di errore che appaiono sullo schermo, verificare le condizioni di temperatura dell'ambiente, ed agire di conseguenza (pagg. 32 e 33). Se il problema persiste, staccare il cavo di alimentazione e portare l'apparecchio dal rivenditore, o ad un centro di servizio. Se si preme il tasto STANDBY/ON per predisporre l'apparecchio in modalità di attesa, la spia si mette a lampeggiare in rosso per alcuni secondi (pag. 19). Oltre a tutto ciò, se l'apparecchio si spegne da solo senza apparenti ragioni, o, al contrario, "rifiuta" di spegnersi, o se la spia rossa delle condizioni dell'apparecchio lampeggia, può essersi verificata una qualche disfunzione. In tutti questi casi staccare immediatamente la spina del cavo di alimentazione di corrente alternata di rete, e rivolgersi ad un rivenditore o ad un centro di servizio.

Funzione di protezione del pannello al plasma

La luminosità del pannello diminuisce leggermente nel caso di visualizzazione continuativa di una immagine poco movimentata o di una fotografia. Questo fenomeno deriva dalla funzione di protezione del pannello al plasma, che rileva immagini ferme e regola automaticamente la luminosità del pannello per proteggerlo da possibili danni. Non si tratta quindi di una disfunzione.

Questa funzione di protezione del pannello al plasma si attiva non appena il pannello individua la totale o quasi, assenza di movimento sullo schermo per un periodo superiore a circa 3 minuti.

AVVERTENZA

Permanenza delle immagini sul pannello

- Visualizzando sul pannello la stessa immagine per lungo tempo, in particolare se si tratta di immagini ferme, essa può permanere sullo schermo anche in tempi successivi. Questo fenomeno si verifica nei due casi seguenti.

1. Permanenza di una immagine dovuta al persistere di un carico elettrico

Se vengono visualizzate per periodi superiori ad 1 minuto delle immagini ad alta luminanza, esse possono permanere sullo schermo anche successivamente, a causa del carico elettrico residuo. Queste immagini "fantasma", però, scompaiono subito non appena si visualizzano sullo schermo delle immagini in movimento. Il tempo necessario per la scomparsa delle immagini dipende dal livello di luminanza delle immagini visualizzate e dalla durata di visualizzazione delle stesse.
 2. Permanenza di una immagine dovuta a "bruciatura" (immagine ritardata)

Evitare di visualizzare in modo continuo e per un lungo periodo di tempo la stessa immagine sullo schermo del pannello al plasma. Se la stessa immagine viene visualizzata per parecchie ore, o tutti i giorni anche se per brevi periodi, sullo schermo può rimanere un'ombra di immagine, permanente, dovuta alla bruciatura e conseguente "incollamento" sullo schermo dei materiali fluorescenti. Queste immagini possono diminuire di intensità se, dopo la loro visualizzazione, viene riprodotto del materiale in movimento, ma non scompaiono mai del tutto.
- La funzione di controllo dell'alimentazione può essere predisposta in modo da prevenire danni allo schermo dovuti a bruciature dello stesso (pag. 29).

Nota

Particolare attenzione deve essere fatta se il pannello al plasma viene utilizzato come monitor per la sorveglianza, o in altre applicazioni dove la stessa immagine fissa tende a rimanere sullo schermo per lunghi periodi di tempo. Prima di usare il monitor per questi tipi di applicazioni, chiedere consiglio al rivenditore.

Dati tecnici

Generalità (PDP-503MXE)

Pannello luminoso

..... pannello visualizzante al plasma, da 50 pollici

Numero di pixel 1280 x 768

Alimentazione

..... corrente alternata da 100 a 240 V, 50/60 Hz

Corrente tarata da 3,8 a 1,6 A

Consumo di corrente in modalità di attesa 1 W

Dimensioni esterne

..... 1218 (largh.) x 714 (alt.) x 98 (prof.) mm

Dimensioni esterne compresi gli appoggi

..... 1218 (largh.) x 737 (alt.) x 300 (prof.) mm

Peso 38,9 kg

Peso compresi gli appoggi 39,5 kg

Gamma delle temperature utili per l'uso da 0° a 40° C

Gamma della pressione atmosferica utile per l'uso

..... da 800 a 1100 hPa

Generalità (PDP-433MXE)

Pannello luminoso

..... pannello visualizzante al plasma, da 43 pollici

Numero di pixel 1024 x 768

Alimentazione

..... corrente alternata da 100 a 240 V, 50/60 Hz

Corrente tarata da 2,98 a 1,24 A

Consumo di corrente in modalità di attesa 1 W

Dimensioni esterne

..... 1070 (largh.) x 630 (alt.) x 98 (prof.) mm

Dimensioni esterne compresi gli appoggi

..... 1070 (largh.) x 653 (alt.) x 300 (prof.) mm

Peso 31,5 kg

Peso compresi gli appoggi 32,1 kg

Gamma delle temperature utili per l'uso da 0° a 40° C

Gamma della pressione atmosferica utile per l'uso

..... da 800 a 1100 hPa

Ingresso e uscita

Video

INPUT1

Ingresso Minispina D-sub a 15 poli (connettore femmina)
 Segnale RGB (compatibile con G ON SYNC)
 RGB ... 0,7 Vp-p, 75 Ω, non sincronizzato
 HD/CS, VD ... livello TTL,
 polarità positiva e negativa,
 2,2 kΩ
 G ON SYNC
 ... 1 Vp-p, 75 Ω, sincronizzazione
 negativa

* Compatibile con il sistema Plug & Play della Microsoft (VESA DDC1/2B)

Uscita Minipresa D-sub a 15 poli (connettore femmina), 75 Ω, con buffer

INPUT2

Ingresso 5 spine di tipo BNC
 Segnale RGB (compatibile con G ON SYNC)
 RGB ... 0,7 Vp-p, 75 Ω, non sincronizzato
 HD/CS, VD ... livello TTL,
 polarità positiva e negativa,
 75 Ω o 2,2 kΩ
 G ON SYNC
 ...1 Vp-p, 75 Ω, sincronizzazione
 negativa

Audio

Ingresso AUDIO INPUT (per INPUT 1 e 2)
 Minispine stereo
 L/R ... 500 m (Vrms), oltre 10 kΩ

Uscita AUDIO OUTPUT
 Minispine stereo
 L/R ... 500 m (Vrms), meno di 5 kΩ

SPEAKER ("altoparlanti")
 L/R ... da 8 a 16 Ω, 2W + 2W (a 8 Ω)

Comandi

RS-232C ... connettore D-sub a 9 poli
 (connettore maschio)
 COMBINATION IN/OUT
 ... due connettori mini DIN a 6 poli
 CONTROL IN/OUT... due minispine monoaurali

Accessori

Telecomando	1
Porta-telecomando	1
Batterie tipo AA (o R6)	2
Panno per la pulizia	1
Fermacavi ad uso rapido	2
Fascette fermacavo a catenella	2
Istruzioni per l'uso	1
Appoggi per il pannello	2
Rondelle	2
Bulloni a brugola esagonale (M8 x 40)	2
Nucleo di ferrite	1
Laccio di arresto	1

- A seguito di continui miglioramenti, i dati tecnici e l'aspetto dell'apparecchio possono subire modifiche senza preavviso.

Supplemento 1 -1/2: PDP-503MXE

Tabella di compatibilità dei segnali da personal computer (per INPUT 1 e INPUT 2) : Non disponibile

Risoluzione (punti x riga)	Rapporto di scansione		Dimensioni dello schermo (punto x linea)				Note
	Verticale	Orizzontale	DOT BY DOT	4:3	FULL	PARTIAL	
640x400	56,4 Hz	24,8 kHz			○ 1280x768		NEC PC-9800
	70,1 Hz	31,5 kHz			↑		NEC PC-9800
640x480	60 Hz	31,5 kHz	◎ 640x480	○ 1024x768	○ 1280x768		(852x480) (864x480)
	66,7 Hz	35,0 kHz	↑	↑	↑		Apple Macintosh 13"
	72 Hz	37,9 kHz	↑	↑	↑		
	75 Hz	37,5 kHz	↑	↑	↑		
	85 Hz	43,3 kHz	↑	↑	↑		
800 x600	56 Hz	35,2 kHz	◎ 800x600	○ 1024x768	○ 1280x768		
	60 Hz	37,9 kHz	↑	↑	↑		(1072x600)
	72 Hz	48,1 kHz	↑	↑	↑		
	75 Hz	46,9 kHz	↑	↑	↑		
	85 Hz	53,7 kHz	↑	↑	↑		
832x624	74,6 Hz	49,7 kHz	◎ 832x624	○ 1024x768	○ 1280x768		Apple Macintosh 16"
852x480	60 Hz	31,7 kHz	◎ 852x480		○ 1280x768		
1024x768	60 Hz	48,4 kHz	◎ 1024x768		○ 1280x768		(1376x768)
	70 Hz	56,5 kHz	↑		↑		
	75 Hz (74,9 Hz)	60,0 kHz (60,2 kHz)	↑		↑		() indica il computer Apple Macintosh da 19"
	85 Hz	68,7 kHz	↑		↑		
1152x864	60 Hz	53,7 kHz		△ 1024x768	△ 1280x768		
	72 Hz	64,9 kHz		↑	↑		
	75 Hz	67,7 kHz		↑	↑		
1152x870	75,1 Hz	68,7 kHz		△ 1016x768	△ 1280x768		Apple Macintosh 21"
1152x900	66,0 Hz	61,8 kHz		△ 984x768	△ 1280x768		Sun Microsystems LO
	76,0 Hz	71,7 kHz		↑	↑		Sun Microsystems HI
1280x768	56 Hz	45,1 kHz	◎ 1280x768				
	60 Hz	48,4 kHz	↑				
	70 Hz	55,5 kHz	↑				
1280x960	60 Hz	60,0 kHz		△ 1024x768	△ 1280x768		
1280x1024	60 Hz	64,0 kHz		△ 960x768	△ 1280x768	◎ 1280x768	
	75 Hz	80,0 kHz		↑	↑		(1600x1024)
	85 Hz	91,1 kHz		↑	↑		
1600 x 1200	60 Hz	75,0 kHz		△ 1024x768	△ 1280x768		
	65 Hz	81,3 kHz		↑	↑		
	70 Hz	87,5 kHz		↑	↑		
	75 Hz	93,8 kHz		↑	↑		
	85 Hz	106,3 kHz		↑	↑		

- ◎ : Immagine ottimale. Può rendersi necessaria una regolazione della posizione dell'immagine, del rapporto di scansione, della fase, ecc..
- : L'immagine viene allargata ma diviene difficile poter apprezzare certi piccoli dettagli.
- △ : Semplice riproduzione. I piccoli dettagli non vengono riprodotti. Le dimensioni dello schermo vengono visualizzate come "~ (TYPE)".

Supplemento 1 -2/2: PDP-433MXE

Tabella di compatibilità dei segnali da personal computer (per INPUT 1 e INPUT 2) : Non disponibile

Risoluzione (punti x riga)	Rapporto di scansione		Dimensioni dello schermo (punto x linea)			Note
	Verticale	Orizzontale	DOT BY DOT	4:3	FULL	
640x400	56,4 Hz	24,8 kHz			○ 1024x768	NEC PC-9800
	70,1 Hz	31,5 kHz			↑	NEC PC-9800
640x480	60 Hz	31,5 kHz	◎ 640x480	○ 768x768	○ 1024x768	(852x480) (864x480)
	66,7 Hz	35,0 kHz	↑	↑	↑	Apple Macintosh 13"
	72 Hz	37,9 kHz	↑	↑	↑	
	75 Hz	37,5 kHz	↑	↑	↑	
	85 Hz	43,3 kHz	↑	↑	↑	
800 x600	56 Hz	35,2 kHz	◎ 800x600	△ 768x768	○ 1024x768	
	60 Hz	37,9 kHz	↑	↑	↑	(1072x600)
	72 Hz	48,1 kHz	↑	↑	↑	
	75 Hz	46,9 kHz	↑	↑	↑	
	85 Hz	53,7 kHz	↑	↑	↑	
832x624	74,6 Hz	49,7 kHz	◎ 832x624	△ 768x768	○ 1024x768	Apple Macintosh 16"
852x480	60 Hz	31,7 kHz	◎ 852x480		○ 1024x768	
1024x768	60 Hz	48,4 kHz	◎ 1024x768	△ 768x768		(1376x768)
	70 Hz	56,5 kHz	↑	↑		
	75 Hz (74,9 Hz)	60,0 kHz (60,2 kHz)	↑	↑		() indica il computer Apple Macintosh da 19"
	85 Hz	68,7 kHz	↑	↑		
1152x864	60 Hz	53,7 kHz		△ 768x768	△ 1024x768	
	72 Hz	64,9 kHz		↑	↑	
	75 Hz	67,7 kHz		↑	↑	
1152x870	75,1 Hz	68,7 kHz		△ 768x768	△ 1024x768	Apple Macintosh 21"
1152x900	66,0 Hz	61,8 kHz		△ 738x768	△ 1024x768	Sun Microsystems LO
	76,0 Hz	71,7 kHz		↑	↑	Sun Microsystems HI
1280x768	56 Hz	45,1 kHz			△ 1024x768	
	60 Hz	48,4 kHz			↑	
	70 Hz	55,5 kHz			↑	
1280x960	60 Hz	60,0 kHz		△ 768x768	△ 1024x768	
1280x1024	60 Hz	64,0 kHz		△ 720x768	△ 1024x768	
	75 Hz	80,0 kHz		↑	↑	(1600x1024)
	85 Hz	91,1 kHz		↑	↑	
1600 x 1200	60 Hz	75,0 kHz		△ 768x768	△ 1024x768	
	65 Hz	81,3 kHz		↑	↑	
	70 Hz	87,5 kHz		↑	↑	
	75 Hz	93,8 kHz		↑	↑	
	85 Hz	106,3 kHz		↑	↑	

◎ : Il segnale di ingresso ed il rapporto dei punti della linea x sono stati regolati in modo da ottenere la visualizzazione nel rapporto di 1:1.

Nota: Il PDP-433MXE è studiato con degli elementi orizzontali oblungi, con il risultato che l'immagine visualizzata appare alquanto più oblunga del segnale di ingresso originale.

○ : L'immagine viene allargata ma diviene difficile poter apprezzare certi piccoli dettagli.

△ : Semplice riproduzione. I piccoli dettagli non vengono riprodotti. Le dimensioni dello schermo vengono visualizzate come "~ (TYPE)".

Supplemento 2

Distribuzione dei poli dell'INPUT 1 (miniconnettore D-sub a 15 poli, femmina)

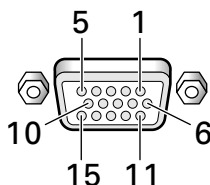

No. dello spinotto	Ingresso	Uscita
1	R o CR/PR	←
2	G o Y	←
3	B o CB/PB	←
4	(nessun collegamento)	←
5	Messa a terra	←
6	Messa a terra	←
7	Messa a terra	←
8	Messa a terra	←
9	DDC +5 V	Nessun collegamento
10	Messa a terra	←
11	Nessun collegamento	←
12	DDC SDA	Nessun collegamento
13	HD o H/V SYNC	←
14	VD	←
15	DDC SCL	Nessun collegamento

Spiegazione dei termini

Rapporto di visione

Il rapporto fra la larghezza e l'altezza dello schermo viene definito rapporto di visione. Il rapporto dei televisori di tipo convenzionale è 4:3 mentre per i televisori del tipo allargato o ad alta definizione è 16:9.

G ON SYNC

Indica un segnale video sotto forma di un segnale di sincronizzazione aggiunto alla componente G (verde) del segnale R.G.B..

VGA

Abbreviazione di "Video Graphics Array" ("apparato video grafico"). Di solito serve ad indicare uno schermo con risoluzione di 640 punti x 480 linee.

XGA

Termine generale per "eXtended Graphics Array" ("apparato grafico esteso"). Generalmente indica uno schermo con risoluzione di 1024 punti x 768 linee.

Apple e Macintosh sono marchi di fabbrica registrati della Apple Computer, Inc..
 Microsoft è un marchio di fabbrica registrato della Microsoft Corporation.
 NEC e PC-9800 sono marchi di fabbrica registrati della NEC Corporation.
 VESA e DDC sono marchi di fabbrica registrati della Video Electronics Standards Association.
 Power Management e Sun Microsystems sono marchi di fabbrica registrati della SUN Microsystems, Inc..
 VGA e XGA sono marchi di fabbrica registrati della International Business Machines Co., Ltd..
 ENERGY STAR è un marchio di fabbrica registrato negli Stati Uniti.

Publicato da Pioneer Corporation.
Copyright © 2002 Pioneer Corporation.
Tutti i diritti riservati.

Gebruiksaanwijzing

Hartelijk dank voor het kopen van dit PIONEER product. Voordat U uw Plasma Display gebruikt leest U a.u.b. eerst zorgvuldig de "Veiligheidsvoorschriften" en deze "Handleiding" zodat u weet hoe U de Plasma Display correct kan bedienen.

Bewaar deze handleiding op een veilige plaats. U kunt ze in de toekomst nog nodig hebben.

Opmerkingen betreffende de installatie:

Dit product wordt verkocht ervan uitgaande dat het geïnstalleerd wordt door bevoegd vakpersoneel met voldoende vaardigheden en competentie ter zake. U moet het product altijd laten installeren en gebruiksklaar maken door een installatie-specialist of uw dealer. PIONEER kan niet aansprakelijk worden gesteld voor schade veroorzaakt door fouten bij de installatie of montage, oneigenlijk gebruik, wijzigingen of natuurrampen.

Opmerking voor dealers:

Vergeet niet deze handleiding na de installatie aan de klant te overhandigen en de klant uit te leggen hoe hij of zij met het product dient om te gaan.

Veiligheidsvoorschriften

BELANGRIJK



De lichtflash met pijlpuntsymbool in een gelijkzijdige driehoek is bedoeld om de aandacht van de gebruikers te trekken op een niet geïsoleerde "gevaarlijke spanning" in het toestel, welke voldoende kan zijn om bij aanraking een elektrische shock te veroorzaken.

CAUTION

RISK OF ELECTRIC SHOCK
DO NOT OPEN

WAARSCHUWING:

OM HET GEVAAR VOOR EEN ELEKTRISCHE SHOCK TE VOORKOMEN, DEKSEL (OF RUG) NIET VERWIJDEREN. AAN DE BINNENZIJDE BEVINDEN ZICH GEEN ELEMENTEN DIE DOOR DE GEBRUIKER KUNNEN BEDIEND WORDEN. ENKEL DOOR GEKWALIFICEERD PERSONEEL TE BEDIENEN.



Het uitroepteken in een gelijkzijdige driehoek is bedoeld om de aandacht van de gebruiker te trekken op de aanwezigheid van belangrijke bedienings- en onderhoudsinstructies in de handleiding bij dit toestel.
H002ADu

WAARSCHUWING: HET TOESTEL IS NIET WATERDICHT; HET TOESTEL NIET BLOOTSTELLEN AAN REGEN OF VOCHT OM BRAND OF EEN ELEKTRISCHE SHOCK TE VERMIJDEN. PLAATS OOK GEEN WATERHOUDENDE VOORWERPEN, ZOALS VAZEN, BLOEMPOTTEN, COSMETISCHE CONTAINERS EN FLESSEN MET GENEESMIDDELEN, ENZ. IN DE NABIJHEID VAN DIT TOESTEL.
H001ADu

OPGELET: BIJ HET INSTALLEREN VAN HET TOESTEL MOET U ER OP LETTEN DAT DE STEKKER EN HET STOPCONTACT GEMAKKELIJK BEREIKT KUNNEN WORDEN.

Om een voldoende afkoeling te waarborgen moet het toestel op een kleine afstand van andere apparaten en van muren geplaatst worden. (Normaal op een afstand van meer dan 10 cm.) Vermijd de volgende plaatsingen waardoor de ventilatoren kunnen blokkeren en waardoor er zich binnen in het toestel warmte-accumulatie kan voordoen die tot brand kan leiden.

- Probeer niet het toestel in nauwe, slecht geventileerde openingen te plaatsen.
- Plaats het toestel niet op een tapijt.
- Dek het niet af met kleden e.d.,
- Plaats het niet op zijn kant.
- Plaats het niet ondersteboven. Wanneer U een speciale montage voorziet, zoals dicht bij een muur, in horizontale positie enz., raadpleeg dan eerst uw Pioneer dealer.

WAARSCHUWING: GEEN NAAKTE VLAMMEN, ZOALS BRANDENDE KAARSEN, OP HET TOESTEL PLAATSEN. INDIEN BIJ ONGEVAL EEN NAAKTE VLAM OP HET TOESTEL ZOU VALLEN KAN, DOOR HET VERSPREIDEN ERVAN OVER HET TOESTEL, VUUR ONTSTAAN.
H044 Du

De volgens symbolen vindt U terug op labels die op het toestel werden aangebracht. Zij maken de bediener en de onderhoudsmechanici attent op mogelijke gevaren.

⚠ WAARSCHUWING

Dit symbool verwijst naar een gevaarlijke of onveilige handeling die een ernstig lichamelijk letsel of de dood kan veroorzaken.

⚠ OPGELET

Dit symbool verwijst naar een gevaarlijke of onveilige handeling die een lichamelijk letsel of stoffelijke schade kan veroorzaken.

Plaats van gebruik

H045 Du

Temperatuur en vochtigheidsgraad op de plaats van gebruik: 0 °C – +40 °C (+32 °F – +104 °F); minder dan 85 %RH (ventilatie niet geblokkeerd)

Niet installeren op de volgende plaatsen:

- Onder rechtstreekse zonnestraling of onder sterke kunstmatige belichting
- Bij hoge vochtigheidsgraad of op een slecht verluchte plaats

WAARSCHUWING: GELIEVE DEZE ONDERRICHTINGEN GOED TE LEZEN VOORALEER HET TOESTEL VOOR DE EERSTE KEER OP HET ELEKTRISCHE NET AAN TE SLUITEN. AANGEZIEN DE STROOMSTERKTE VERSCHILT VAN LAND TOT LAND, DIENT EROP GELET DAT DE GELEVERDE STROOM OP DE PLAATS VAN GEBRUIK OVEREENSTEMT MET DE NODIGE STROOMSTERKTE ZOALS AANGEGEVEN OP DE ACHTERKANT VAN HET TOESTEL (VB 230 V OF 120 V).
H041 Du

WAARSCHUWING: DIT TOESTEL IS UITGERUST MET EEN DRIE-DRADEN STEKKER (MET AARDING), WAARBIJ DE DERDE PIN DUS VOOR DE AARDING DIENT EN AANSLUIT OP EEN DAARVOOR VOORZIEN STOPCONTACT. DIT IS EEN VEILIGHEIDSKENMERK. INDIEN U DE STEKKER NIET IN HET STOPCONTACT KUNT STEKEN, CONTACTEER DAN UW ELEKTRICIEN OM HET VEROUWERDE STOPCONTACT TE VERVANGEN. VERWIJDER DE AARDBEVEILIGING VAN DE STEKKER NIET.
H043 Du

Bij dit product zijn batterijen geleverd. Wanneer deze leeg zijn, moet u ze niet weggooien maar inleveren als KCA.



Veiligheidsvoorschriften	i
Kenmerken	2
Voor u verder gaat	3
Hoe u deze handleiding moet gebruiken	3
Controleren van de meegeleverde accessoires	5
Benaming en functie van de onderdelen	6
Hoofdtoestel	6
Afstandsbediening	7
Aansluitingenpaneel	8
Installatie en aansluitingen	10
Installatie van het toestel	10
Aansluiten van apparatuur op INPUT1 en INPUT2	12
Audio-aansluitingen	14
Aansluiten van het systeemsnoer	15
Aansluiten van het netsnoer	15
Leiden van de kabels	16
Gebruiksklaar maken van het systeem	17
Gebruiksklaar maken na het aansluiten	17
Bediening	19
Kiezen van een signaalbron	19
Keuze van het schermformaat	21
Een gedeelte van het beeld uitvergroten (POINT ZOOM)	23
Automatisch uitschakelen van de stroom	24
Display-instellingen	25
Instellen van de beeldeigenschappen	25
Instellen van de beeldpositie en de klokfrequentie (automatische instelling)	26
Handmatige instelling van de beeldpositie en de klokfrequentie	27
Overige functies	28
Wijzigen van de schermaanduidingen (INPUT LABEL)	28
Stroomregelfunctie	29
Automatische signaalbronselectie (AUTO FUNCTION)	29
Audio-uitgangsniveau (AUDIO OUT)	30
Aanvullende informatie	31
Schoonmaken	31
Oplossen van problemen	31
Technische gegevens	34
Supplement 1	35
Supplement 2	37
Uitleg van gebruikte termen	37

PDP-503MXE

● Nieuw ontwikkeld, 50-inch XGA breedbeeld-plasmadisplay

Dit uiterst nauwkeurige, XGA 50-inch breedbeeld-plasmadisplay (1280x768/16:9) betekent een doorbraak in schermen met hoge lichtopbrengst en biedt een ongekend helder en duidelijk beeld met zeer hoog contrast.

● Nieuw schermfilter voor heldere, contrastrijke beelden zelfs in een lichte kamer

Het nieuw ontworpen schermfilter minimaliseert reflecties waardoor ook in een verlichte ruimte een helder en contrastrijk beeld wordt verkregen. De onnodige frequentie-componenten van RGB signalen worden eveneens geëlimineerd met een betere kleurproductie tot gevolg.

● Geschikt voor een breed scala aan computersignaalformaten

Geschikt voor niet-gecomprimeerde weergave van signalen in het bereik van 640x400 en 640x480 (VGA) tot 1024x768 (XGA) en 1280x768, en gecompriëerde weergave van 1280x1024 (SXGA) en 1600x1200 (UXGA) signalen. De beschikbare beeldverhoudingen en schermformaat-instellingen omvatten Dot-by-Dot, 4:3, FULL en PARTIAL*1.

*1 De beeldverhoudingen en schermformaat-weergave verschillen afhankelijk van het ingangssignaal.

● Gemakkelijke installatie Veel plaatsingsmogelijkheden door het dunne, lichte en duurzame ontwerp

Alhoewel het plasmadisplay een 50-inch beeld produceert, is het display slechts 98 mm dik en weegt dit slechts 38,9 kg. Door de efficiënte warmte-afvoer wordt een zeer stabiele werking verkregen. Het dunne, lichtgewicht ontwerp, in combinatie met de duurzame constructie, biedt vele plaatsings- en opstellingsmogelijkheden.

● Hoge betrouwbaarheid voor commerciële toepassingen

Het plasmadisplay is uitgerust met diverse voorzieningen die garant staan voor een hoge betrouwbaarheid bij commerciële toepassingen, zoals de mogelijkheid om de piek-lichtopbrengst te verlagen overeenkomstig het programma dat wordt weergegeven, en wijziging van de snelheid van de koelventilator overeenkomstig de omgevingscondities. Deze eigenschappen zorgen ervoor dat u bij commercieel gebruik kunt rekenen op een veilige en betrouwbare werking.

● Groot bedieningsgemak bij gebruik met computers

Het bedieningsgemak is verbeterd door de voorziening van diverse functies die het display meer compatibel maken met uw computer. Hieronder vallen bijvoorbeeld de one-touch AUTO SETUP functie voor automatische scherm-afstelling bij computer-verbindingen en de POINT ZOOM functie waarmee u bepaalde gedeeltes van het beeld kunt uitvergroten voor een nauwkeurige weergave van de details.

● Stroombesparend ontwerp

Hoewel het apparaat is uitgerust met een uiterst nauwkeurige (1280x768) plasmadisplay, biedt dit apparaat de hoogste stroombesparing in vergelijking met andere modellen in dezelfde klasse (50-inch XGA-klasse: 380 W: 20% minder dan vroegere Pioneer modellen). Bovendien zorgt de stroomregelfunctie, indien deze is ingeschakeld, voor een 20% verlaging van het stroomverbruik ten opzichte van het gebruik bij de normale bedrijfsconditie (MODE 1, met kleurenbalk-ingangssignaal).

● Los verkrijgbare accessoires (Raadpleeg de dealer waarvan u dit toestel heeft gekocht voor meer details hieromtrent.)

- 1 Tafelstandaard: PDP-503MXE / PDP-433MXE plasmadisplay-standaard
- 2 Wandmontage kit: Wandmontagebeugel speciaal ontworpen om het toestel aan wanden met diverse constructies te bevestigen.
- 3 Luidsprekersysteem speciaal ontworpen voor plasmadisplays (doorsnee: 7,4 cm):
Gebruik van een verticaal 2-wegsysteem, ontworpen met een 2,5 cm conische tweeter en nieuw ontworpen, verticaal opgestelde 4,5 cm ovale eenheden. (Wanneer er luidsprekers aangesloten

PDP-433MXE

● Nieuw ontwikkeld 43-inch breedbeeld-plasmadisplay

Dit uiterst nauwkeurige, 43-inch breedbeeld-plasmadisplay (1024x768/16:9) betekent een doorbraak in schermen met hoge lichtopbrengst en biedt een ongekend helder en duidelijk beeld met zeer hoog contrast.

● Nieuw schermfilter voor heldere, contrastrijke beelden zelfs in een lichte kamer

Het nieuw ontworpen schermfilter minimaliseert reflecties waardoor ook in een verlichte ruimte een helder en contrastrijk beeld wordt verkregen. De onnodige frequentie-componenten van RGB signalen worden eveneens geëlimineerd met een betere kleurproductie tot gevolg.

● Geschikt voor een breed scala aan computersignaalformaten

Geschikt voor niet-gecomprimeerde weergave van signalen in het bereik van 640x400 en 640x480 (VGA) tot 1024x768 (XGA), en gecompriëerde weergave van 1280x1024 (SXGA) en 1600x1200 (UXGA) signalen. De beschikbare beeldverhoudingen en schermformaat-instellingen omvatten Dot-by-Dot, 4:3 en FULL*1.

*1 De beeldverhoudingen en schermformaat-weergave verschillen afhankelijk van het ingangssignaal.

● Gemakkelijke installatie Veel plaatsingsmogelijkheden door het dunne, lichte en duurzame ontwerp

Alhoewel het plasmadisplay een 43-inch beeld produceert, is het display slechts 98 mm dik en weegt dit slechts 31,5 kg. Door de efficiënte warmte-afvoer wordt een zeer stabiele werking verkregen. Het dunne, lichtgewicht ontwerp, in combinatie met de duurzame constructie, biedt vele plaatsings- en opstellingsmogelijkheden.

● Hoge betrouwbaarheid voor commerciële toepassingen

Het plasmadisplay is uitgerust met diverse voorzieningen die garant staan voor een hoge betrouwbaarheid bij commerciële toepassingen, zoals de mogelijkheid om de piek-lichtopbrengst te verlagen overeenkomstig het programma dat wordt weergegeven, en wijziging van de snelheid van de koelventilator overeenkomstig de omgevingscondities. Deze eigenschappen zorgen ervoor dat u bij commercieel gebruik kunt rekenen op een veilige en betrouwbare werking.

● Groot bedieningsgemak bij gebruik met computers

Het bedieningsgemak is verbeterd door de voorziening van diverse functies die het display meer compatibel maken met uw computer. Hieronder vallen bijvoorbeeld de one-touch AUTO SETUP functie voor automatische scherm-afstelling bij computer-verbindingen en de POINT ZOOM functie waarmee u bepaalde gedeeltes van het beeld kunt uitvergroten voor een nauwkeurige weergave van de details.

● Stroombesparend ontwerp

Hoewel het apparaat is uitgerust met een uiterst nauwkeurige (1024x768) plasmadisplay, biedt dit apparaat de hoogste stroombesparing in vergelijking met andere modellen in dezelfde klasse (43-inch klasse: 298 W). Bovendien zorgt de stroomregelfunctie, indien deze is ingeschakeld, voor een 20% verlaging van het stroomverbruik ten opzichte van het gebruik bij de normale bedrijfsconditie (MODE 1, met kleurenbalk-ingangssignaal).

zijn, zal het bedieningspaneel op dit toestel niet werken.)

- 4 Videokaart: Uitbreidingskaart voor weergave van videosignalen en digitale RGB signalen van een computer (DVI norm).
- 5 Kabelafdekking: Speciale afdekking voor het netjes wegwerken van de kabels aan de achterkant.



Als partner van ENERGY STAR® verklaart Pioneer Corporation dat dit product voldoet aan de ENERGY STAR® richtlijnen voor een efficiënt energieverbruik.

Hoe u deze handleiding moet gebruiken

Deze handleiding is zo opgezet dat deze de noodzakelijke handelingen volgt in de volgorde die het meest logisch lijkt wanneer het toestel gebruiksklaar gemaakt moet worden.

Wanneer het toestel eenmaal uitgepakt is en wanneer u gecontroleerd heeft of alle onderdelen aanwezig zijn, raden wij u aan het hoofdstuk "Namen van onderdelen en functies" dat begint op bladzijde 6, door te lezen om de plasma-monitor en de afstandsbediening wat beter te leren kennen aangezien de toetsen en andere bedieningsorganen daarvan de hele handleiding door terugkomen.

Het hoofdstuk "Installatie en aansluitingen" dat begint op bladzijde 10 behandelt alle noodzakelijke aandachtspunten betreffende de installatie van het plasmadisplay en de aansluiting op de diverse componenten.

Het hoofdstuk "Gebruiksklaar maken van het systeem" begint op blz. 17 en beschrijft de vereiste instellingen op de beeldschermmenu's voor een correcte verbinding tussen het plasmadisplay en de aangesloten componenten. Afhankelijk van de gemaakte aansluitingen, is het mogelijk dat u de informatie in dit hoofdstuk wel of niet nodig hebt.

De resterende hoofdstukken van deze handleiding behandelen de basisbediening zoals het kiezen van de signaalbron en ook de meer ingewikkelde handelingen die te maken hebben met het instellen van het beeld op het plasmadisplay zodat dit overeenkomt met de vereisten van bepaalde componenten of uw persoonlijke voorkeur.

Schermafbeeldingen

De schermafbeeldingen die in deze handleiding worden getoond, zijn voor het PDP-503MXE model. De schermafbeeldingen voor de PDP-433MXE verschillen als volgt.

Voorbeeld van een PDP-503MXE schermafbeelding:

- De PDP-503MXE schermafbeeldingen hebben een blanco balk aan de linker- en rechterkant van het scherm.

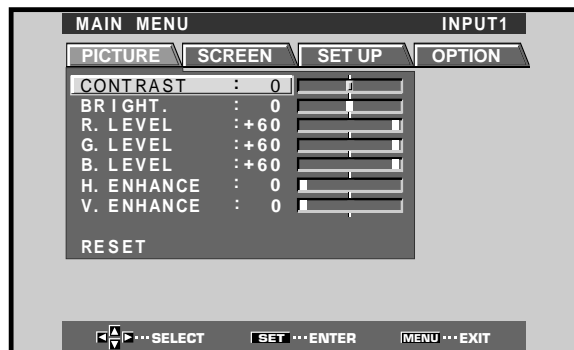

Voorbeeld van een PDP-433MXE schermafbeelding:

- De PDP-433MXE schermafbeeldingen vullen het volledige scherm in de horizontale en verticale richting.

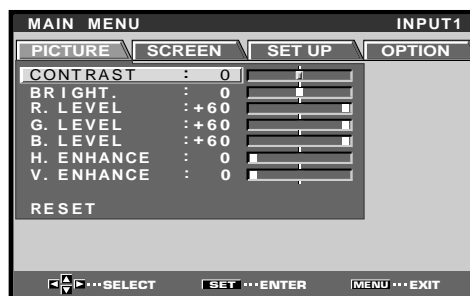

De weergegeven informatie is hetzelfde bij de PDP-503MXE en de PDP-433MXE.

Betreffende de handelingen die in deze handleiding worden beschreven

De handelingen in deze handleiding worden beschreven in procedures die bestaan uit genummerde stappen. De meeste procedures hebben betrekking op de afstandsbediening, behalve wanneer een bepaalde toets of regelaar alleen op het toestel zelf aanwezig is. Als een toets of regelaar op het toestel dezelfde of een vergelijkbare functie heeft als een op de afstandsbediening, kunt u deze ook gebruiken om de beschreven handeling uit te voeren.

Hierna ziet u een voorbeeld waarin de bedieningsstappen worden beschreven voor het instellen van de horizontale en verticale positie van het scherm. Aan de hand van de schermen die bij elke stap staan afgebeeld, kunt u zich ervan vergewissen dat de procedure gaat zoals bedoeld. Wij raden u aan eerst vertrouwd te raken met deze wijze van werken voordat u doorgaat met de rest van de handleiding.

1 Druk op MENU zodat het menuscherm verschijnt.

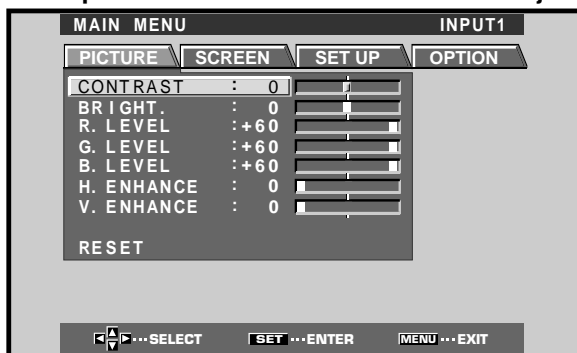

2 Druk op ► en kies SCREEN.

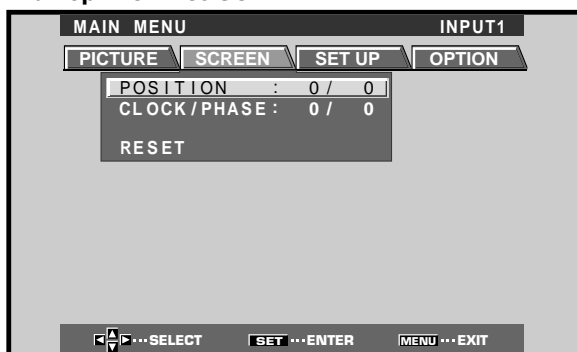

3 Druk op ▲/▼ en kies het onderdeel dat u wilt instellen.

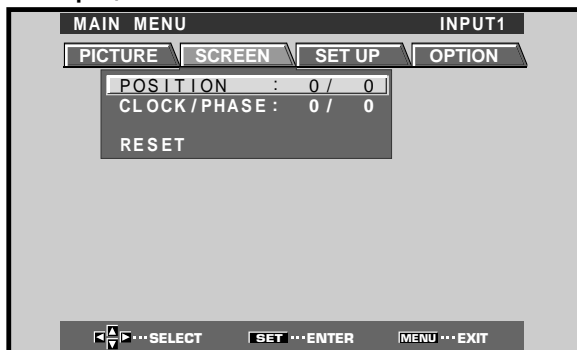

4 Druk op SET zodat het instelscherm voor het gekozen onderdeel verschijnt.



5 Druk op ▲/▼/◀/▶ om de gewenste instelling te maken.

Opmerking

De schermafbeeldingen die in deze handleiding worden getoond, zijn typische voorbeelden.

De feitelijke onderdelen en inhoud van de schermafbeeldingen kan verschillen, afhankelijk van de gekozen signaalbron en de diverse instellingen.

Controleren van de meegeleverde accessoires

Controleer of de onderstaande accessoires zijn meegeleverd.

① Afstandsbediening

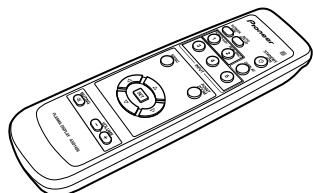

② AA (R6) batterijen (x 2)

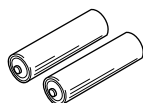

③ Reinigingsdoekje (om het scherm mee af te nemen)



④ Snelklemmen (x 2)

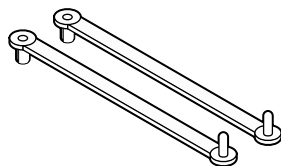

⑤ Kraalbinders (x 2)

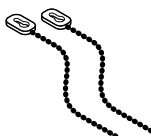

⑥ Ferrietkern

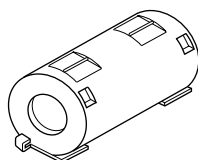

⑦ Display-standaarden (x 2)

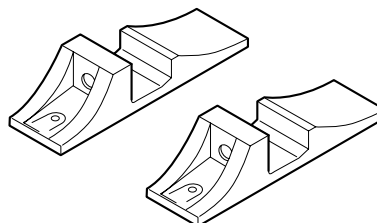

⑧ Tussenringen (x 2)



⑨ Inbusbouten (x 2)

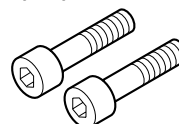

⑩ Afstandsbediening-houder

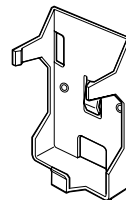

Gebruik deze om de afstandsbediening in op te bergen. Wanneer u deze aan de achterkant van het hoofdtoestel bevestigt moet u er op letten dat u niet een van de ventilatie-openingen afdekt.

⑪ Kabelriempje



● Gebruiksaanwijzing

Hoofdtoestel

Hoofdtoestel

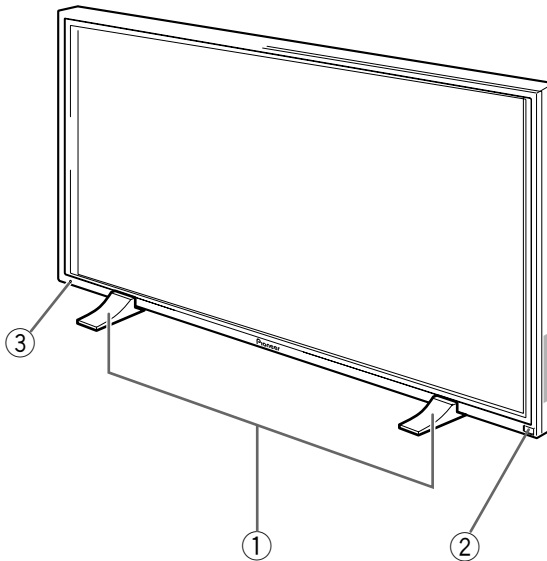

Bedieningspaneel op het hoofdtoestel

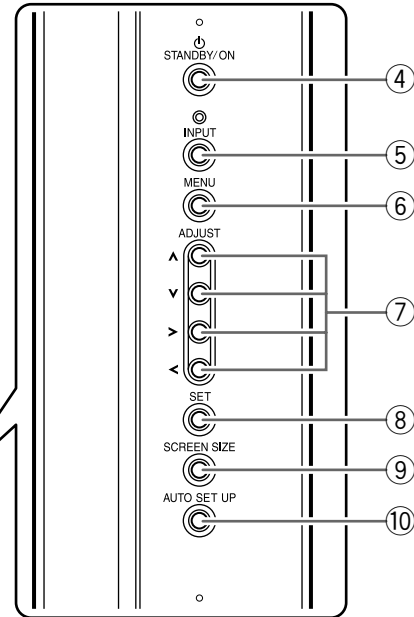

Opmerking

Wanneer er los verkrijgbare luidsprekers zijn aangesloten zal het bedieningspaneel op het hoofdtoestel niet functioneren.

Hoofdtoestel

① Display-standaard

② Sensor afstandsbediening

Richt de afstandsbediening op deze sensor om het toestel te kunnen bedienen (blz. 8).

③ STANDBY/ON indicator

Deze indicator is rood wanneer het toestel uit (standby) staat en wordt groen wanneer het toestel wordt aan gezet (blz. 19).

De indicator knippert groen wanneer de stroombeheerfunctie in werking is (blz. 24).

Het knipperende patroon wordt ook gebruikt voor het aangeven van foutmeldingen (blz. 33).

Bedieningspaneel op het hoofdtoestel

④ STANDBY/ON toets

Druk hierop om het display aan of uit (standby) te zetten (blz. 19).

⑤ INPUT toets

Druk hierop om de signaalbron te kiezen (blz. 19).

⑥ MENU toets

Druk hierop om het in-beeld menuscherm te openen of te sluiten (blz. 17 t/m 30).

⑦ ADJUST(▲/▼/▶/◀) toetsen

Gebruik deze toetsen om onderdelen op de menuschermen te kiezen en diverse instellingen voor het toestel te verrichten.

Op de in-beeld menuschermen wordt telkens duidelijk aangegeven hoe u op het huidige scherm de cursortoetsen dient te gebruiken (blz. 17 t/m 30).

⑧ SET toets

Druk hierop om diverse instellingen voor het toestel aan te passen of in te voeren (blz 17 t/m 30).

⑨ SCREEN SIZE toets

Druk hierop om het schermformaat te kiezen (blz. 21).

⑩ AUTO SET UP toets

Bij gebruik van een computer-ingangssignaal kunt u POSITION en CLOCK/PHASE automatisch op de optimale waarden instellen (blz. 26).

Afstandsbediening

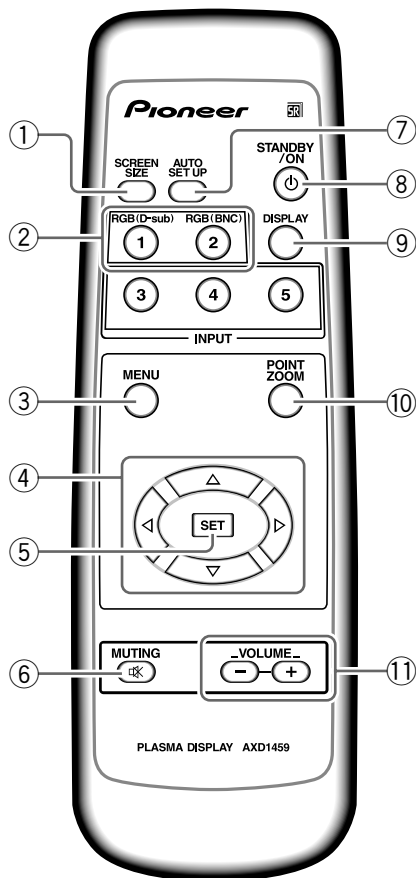

- ① **SCREEN SIZE toets**
Druk hierop om het schermformaat te kiezen (blz. 21).
- ② **INPUT toetsen**
Druk hierop om de signaalbron te kiezen (blz. 19).
- ③ **MENU toets**
Druk hierop om het in-beeld menuscherm te openen of te sluiten (blz. 17 t/m 30).
- ④ **ADJUST(▲/▼/▶/◀) toetsen**
Gebruik deze toetsen om onderdelen op de menuschermen te kiezen en diverse instellingen voor het toestel te verrichten. Op de in-beeld displays is duidelijk aangegeven hoe u deze cursortoetsen dient te gebruiken (blz. 17 t/m 30).
- ⑤ **SET toets**
Druk hierop om diverse instellingen voor het toestel aan te passen of in te voeren (blz. 17 t/m 30).
- ⑥ **MUTING toets**
Druk hierop om de geluidswaargave tijdelijk te onderbreken (blz. 20).
- ⑦ **AUTO SET UP toets**
Bij gebruik van een computer-ingangssignaal kunt u POSITION en CLOCK/PHASE automatisch op de optimale waarden instellen (blz. 26).
- ⑧ **STANDBY/ON toets**
Druk hierop om het display aan of uit (standby) te zetten (blz. 19).
- ⑨ **DISPLAY toets**
Druk hierop om de huidige signaalbron en de op dit moment gebruikte instellingen te bekijken (blz. 20).
- ⑩ **POINT ZOOM toets**
Gebruik deze toets om een bepaald gedeelte van het scherm te kiezen en dit uit te vergroten (blz. 23).
- ⑪ **VOLUME (+/-) toetsen**
Gebruik deze toetsen om de geluidsterkte te regelen (blz. 20).

Hanteren van de afstandsbediening

- Laat de afstandsbediening niet vallen en schud hem niet door elkaar.
- Gebruik de afstandsbediening niet in het volle zonlicht, stel hem niet bloot aan hitte van bijvoorbeeld de verwarming en stel hem niet bloot aan extreme vochtigheid.
- Wanneer de batterijen van de afstandsbediening leeg beginnen te raken zal het bereik steeds korter worden. Als u dit merkt dient u zo snel mogelijk de oude batterijen door verse te vervangen.

Batterijen in de afstandsbediening doen

Druk het klepje lichtjes in terwijl u het in de richting van de pijl schuift.

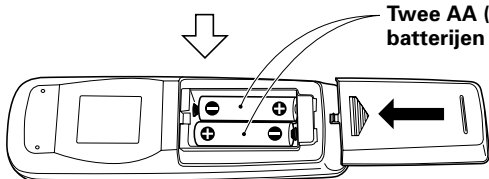
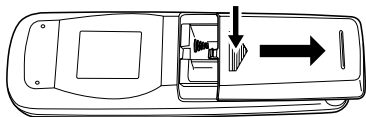

Twee AA (R6) batterijen

⚠ VOORZICHTIG

- Zet de batterijen zo in, dat de plus (+) en min (-) tekens op de batterijen overeenkomen met de tekens in het batterijvak.
- Gebruik geen oude en nieuwe batterijen door elkaar.
- Het voltage van verschillende batterijen kan verschillen, ook al hebben ze dezelfde vorm. Gebruik geen verschillende soorten batterijen door elkaar.
- Wanneer u de afstandsbediening voor langere tijd niet zult gebruiken (1 maand of langer), dient u de batterijen eruit te halen om te voorkomen dat deze gaan lekken. Als er toch lekkage is opgetreden, dient u het batterijvak zorgvuldig schoon te maken en vervolgens verse batterijen in te zetten.
- Probeer de meegeleverde batterijen niet op te laden, uit elkaar te halen of in het vuur te gooien.

Bij het wegruimen van gebruikte batterijen gelieve men rekening te houden met de in eigen land of streek van toepassing zijnde milieuwetten en andere openbare reglementeringen.

H048 Du

Bereik van de afstandsbediening

Richt de afstandsbediening op de sensor (SR) op het voorpaneel van het hoofdtoestel. U kunt de afstandsbediening gebruiken tot op 7 m van het hoofdtoestel en binnen een hoek van 30° aan beide zijden van de sensor.

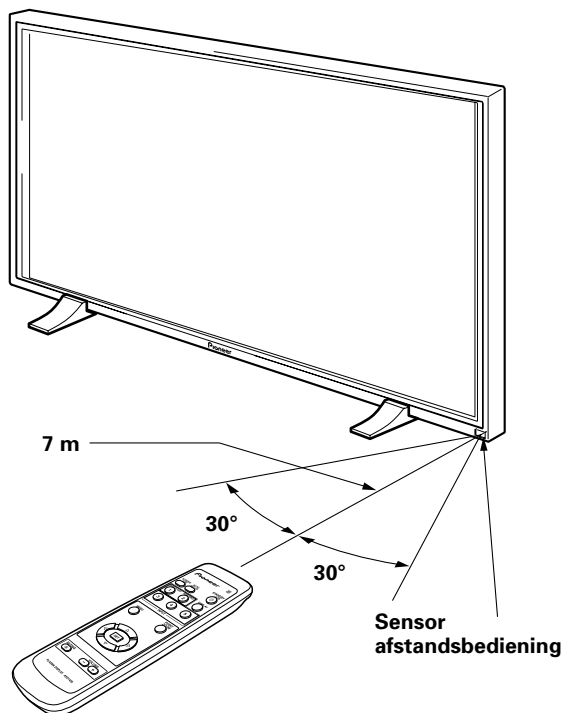

Als u problemen hebt met de afstandsbediening

- De afstandsbediening kan niet goed werken als er zich tussen de afstandsbediening en de sensor op het hoofdtoestel obstakels bevinden.
- Het bereik zal geleidelijk korter worden als de batterijen leeg raken; vervang als u dit merkt de oude batterijen zo spoedig mogelijk door verse.
- Het scherm van dit toestel produceert infrarode stralen. Als u een videorecorder of een ander apparaat dat een infrarode afstandsbediening heeft in de nabijheid van dit toestel zet, is het mogelijk dat deze apparatuur moeilijkheden zal ondervinden bij het ontvangen van het infrarood signaal van de betreffende afstandsbediening of dat deze het signaal helemaal niet meer kan ontvangen. In een dergelijk geval dient u de component in kwestie verder van dit toestel vandaan te zetten.
- Afhankelijk van de omgeving waarin het toestel geïnstalleerd is, kan het voorkomen dat ook de afstandsbediening van dit toestel zelf last heeft van de door het plasmadisplay geproduceerde infrarode straling en de ontvangst van de signalen belemmerd wordt of het bereik verkort. De sterkte van de door het scherm geproduceerde infrarode straling zal afhangen van het weergegeven beeld.

Aansluitingenpaneel

Het aansluitingenpaneel is voorzien van twee video-ingangen en een video-uitgang. Tevens zijn er een audio-ingang en luidspreker-aansluitingen, en een CONTROL IN/OUT aansluiting voor het aansluiten van PIONEER componenten met het SR beeldmerk. Zie de bladzijdenummers tussen haakjes bij elk item voor nadere bijzonderheden betreffende de verbinding met de diverse in- en uitgangsaansluitingen.

① SPEAKER (R) aansluiting

Voor het aansluiten van een externe rechter luidspreker. Sluit hierop een luidspreker aan met een impedantie van 8 - 16 Ω (blz. 14).

② CONTROL IN/OUT (mono ministekkerbussen)

Voor het aansluiten van PIONEER componenten die voorzien zijn van het SR beeldmerk. Door gebruik te maken van de CONTROL aansluitingen kunt u het plasmadisplay bedienen als onderdeel van een systeem (blz. 15).

③ COMBINATION IN/OUT

SLUIT NIETS AAN OP DEZE AANSLUITINGEN. Deze aansluitingen worden alleen gebruikt bij de fabricage.

④ RS-232C

SLUIT NIETS AAN OP DEZE AANSLUITING. Deze aansluiting wordt alleen gebruikt bij de fabricage.

⑤ INPUT1 (mini D-sub 15-pins)

Sluit hierop een personal computer (PC) of een vergelijkbare component aan. Let erop dat de gemaakte verbinding correspondeert met het soort ingangssignaal dat ontvangen wordt van de aangesloten apparatuur (blz. 12 t/m 14).

⑥ OUTPUT (INPUT1) (mini D-sub 15-pins)

Gebruik de OUTPUT (INPUT1) aansluiting om het videosignaal door te geven aan een externe monitor of andere component.

Opmerking: Het videosignaal wordt niet via de OUTPUT (INPUT1) aansluiting doorgegeven wanneer het plasmadisplay uit of standby staat (blz. 13).

⑦ INPUT2 (BNC aansluitingen)

Sluit hierop een personal computer (PC) of een vergelijkbare component aan. Let erop dat de gemaakte verbinding correspondeert met het soort ingangssignaal dat ontvangen wordt van de aangesloten apparatuur (blz. 12 t/m 14).

De afbeelding toont het PDP-503MXE model.

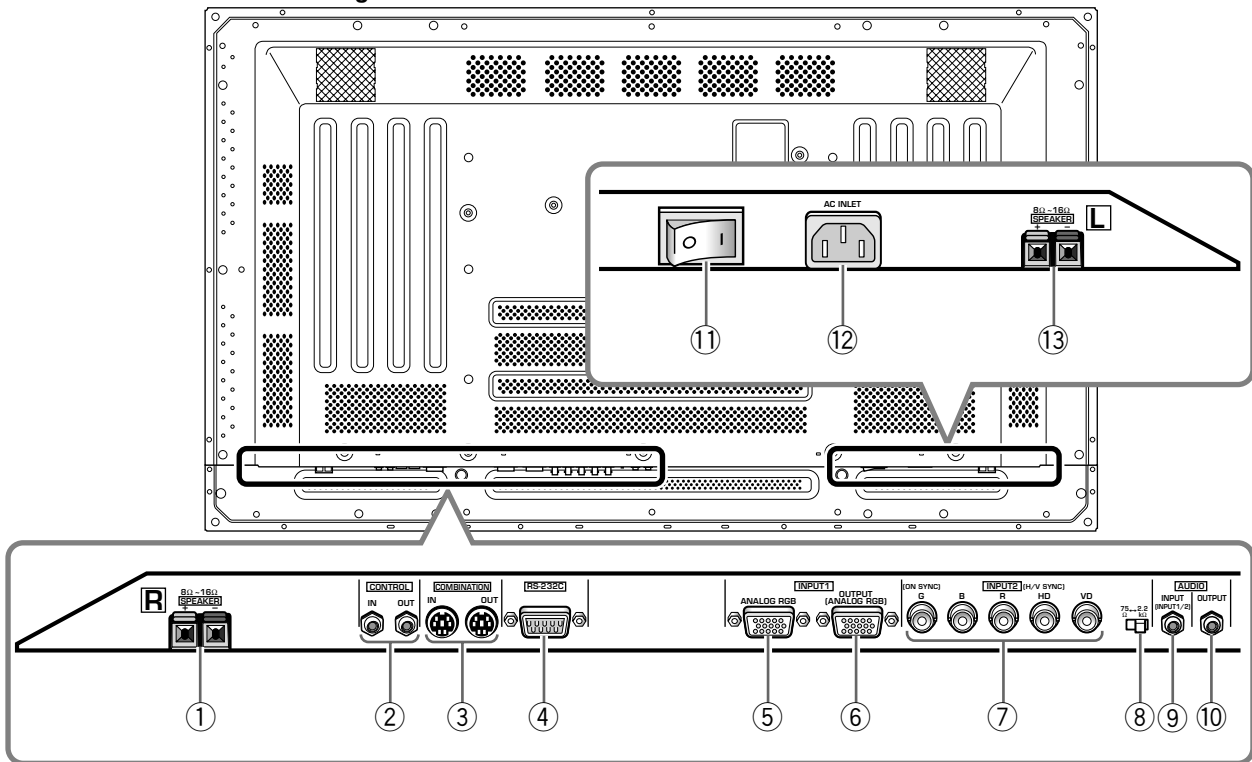

⑧ **Impedantiekeuzeschakelaar voor synchronisatiesignaal**

Afhankelijk van de aansluitingen die op INPUT2 zijn gemaakt, kan het nodig zijn dat deze schakelaar moet worden omgezet, zodat de instelling overeenkomt met de uitgangsimpedantie van het synchronisatiesignaal van de gebruikte component. Wanneer de uitgangsimpedantie van het synchronisatiesignaal van de component minder is dan 75Ω , dient u de schakelaar in de 75Ω stand te zetten (blz. 12 en 14).

⑨ **AUDIO INPUT (stereo minstekkerbus)**

Gebruik deze aansluiting voor de geluidswaergave wanneer INPUT1 of INPUT2 is gekozen. Verbind deze aansluiting met de audio-uitgangsaansluiting van de apparatuur die is aangesloten op de INPUT1 of INPUT2 aansluiting van het plasmadisplay (blz. 14).

⑩ **AUDIO OUTPUT (stereo minstekkerbus)**

Gebruik deze aansluiting om het audiosignaal van de gekozen bron aangesloten op het plasmadisplay door te geven aan een AV-versterker of gelijkwaardig apparaat (blz. 14).

⑪ **MAIN POWER schakelaar**

Gebruik deze schakelaar om de stroomvoorziening van het plasmadisplay in en uit te schakelen.

⑫ **AC INLET netstroomingang**

Sluit via deze aansluiting een netsnoer op een stopcontact aan (blz. 15).

⑬ **SPEAKER (L) aansluiting**

Voor het aansluiten van een externe linker luidspreker. Sluit hierop een luidspreker aan met een impedantie van $8 - 16 \Omega$ (blz. 14).

Installatie van het toestel

Installatie met behulp van de meegeleverde display-standaarden

U moet de meegeleverde standaarden vastzetten aan het oppervlak waarop u het display wilt monteren.

Gebruik in de handel verkrijgbare M8 bouten die 25 mm langer zijn dan de dikte van oppervlak waarop u het display wilt monteren.

- 1 **Bevestig de meegeleverde standaarden aan het oppervlak waarop u het display wilt monteren met in de handel verkrijgbare M8 bouten in elk van de 4 gaten in de standaarden.**

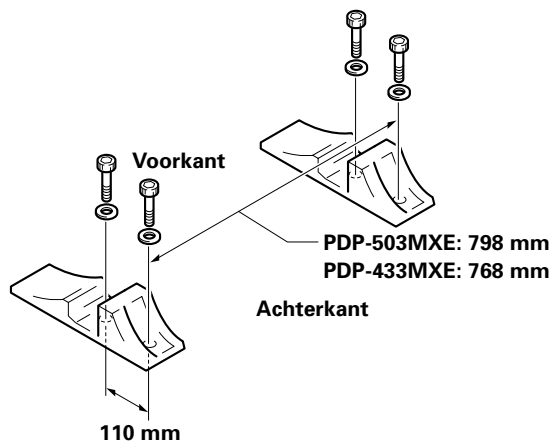

- 2 **Zet het toestel in de standaarden.**

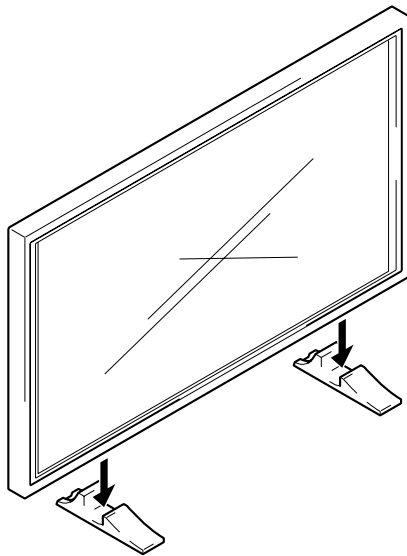

- 3 **Zet het toestel vast met de meegeleverde tussenringen en bouten.**

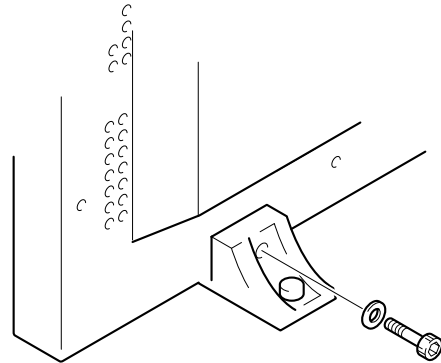

Gebruik een 6 mm inbussleutel om de bouten vast te draaien.

! VOORZICHTIG

Het toestel weegt meer dan 30 kg en heeft niet voldoende diepte om zonder steun stabiel recht overeind te kunnen staan. Voor het uitpakken, verplaatsen en installeren van het toestel zijn minstens twee personen nodig.

Installatie met de los verkrijgbare PIONEER sokkel of installatiebeugel

- U moet een vakman of de dealer waarvan u het toestel gekocht heeft inschakelen om dit toestel te installeren of te bevestigen aan de installatiebeugel.
- Let er op dat u de met de sokkel of installatiebeugel meegeleverde bouten gebruikt bij de installatie.
- Raadpleeg de handleiding bij de sokkel of installatiebeugel voor details betreffende de installatie.

Installatie met accessoires anders dan de PIONEER sokkel of installatiebeugel (los verkrijgbaar)

- Wanneer en waar mogelijk dient u gebruik te maken van PIONEER onderdelen en accessoires. PIONEER aanvaardt geen aansprakelijkheid voor ongevallen of schade veroorzaakt door gebruik van onderdelen en accessoires van andere fabrikanten.
- Voor aangepaste installaties dient u de dealer waarvan u het toestel heeft gekocht of een erkende vakman te raadplegen.

Wandbevestiging van het toestel

Dit toestel is ontworpen met bevestigingsgaten voor wandbevestiging enz. De bevestigingsgaten die u kunt gebruiken zijn aangegeven in de schets hieronder.

- U moet het toestel op tenminste 4 punten vastmaken, boven en onder, links en rechts.
- Gebruik bouten die lang genoeg zijn om 12 mm tot 18 mm in het toestel te steken vanaf het oppervlak waarop of waaraan het toestel bevestigd wordt, zowel voor de "a" gaten als de "b" gaten. Zie het zijaanzicht hieronder.
- Aangezien dit toestel is gemaakt met en van glas, moet u het installeren op of aan een vlak, niet vervormd oppervlak.

⚠ VOORZICHTIG

Om storingen, oververhitting en brandgevaar te voorkomen moet u erop letten dat de ventilatie-openingen van het hoofdtoestel niet geblokkeerd worden wanneer u het toestel installeert. U moet ook letten op eventuele wandversiering en stofophoping achter het toestel in verband met hete lucht die uit de ventilatie-openingen uitgedreven zal worden.

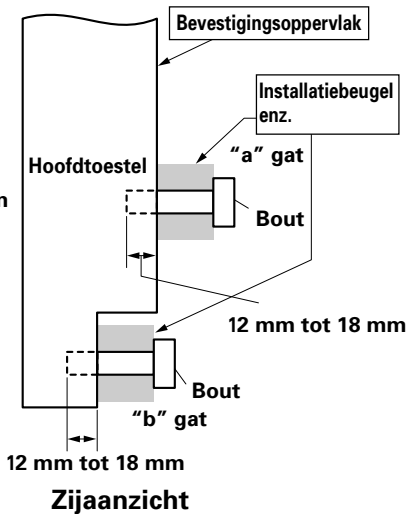
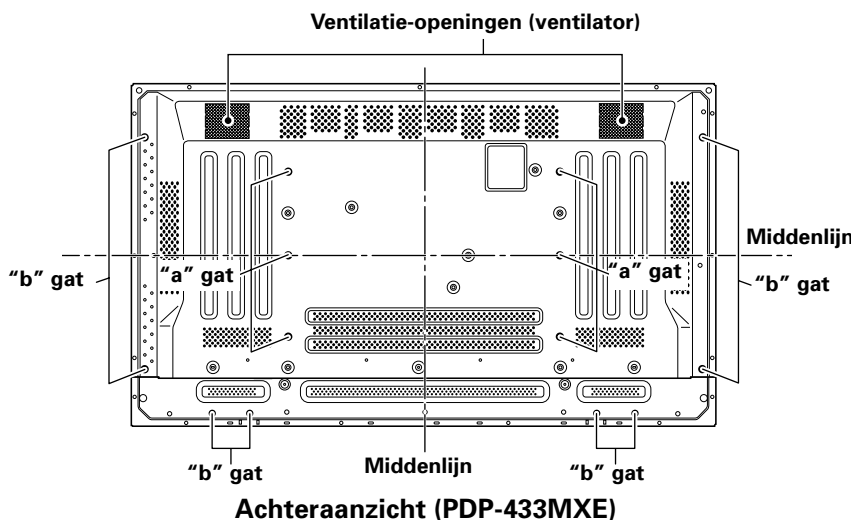
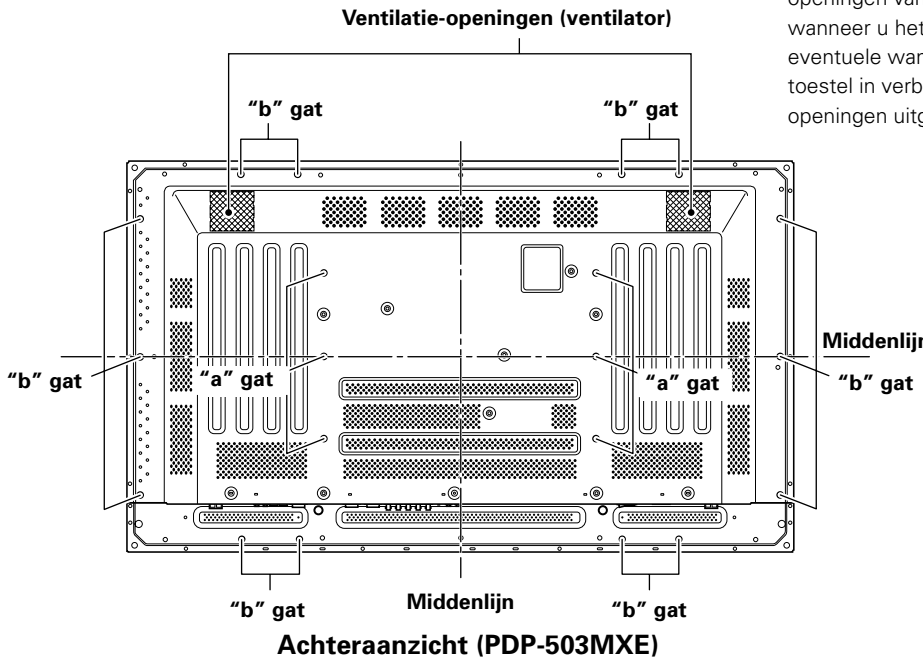

⚠ VOORZICHTIG

U moet een M8 (Spoed = 1,25 mm) bout gebruiken. (Alleen deze maat bout kan worden gebruikt.)

⚠ VOORZICHTIG

Het toestel weegt meer dan 30 kg en heeft niet voldoende diepte om zonder steun stabiel recht overeind te kunnen staan. Voor het uitpakken, verplaatsen en installeren van het toestel zijn minstens twee personen nodig.

⚠ VOORZICHTIG

Dit toestel is uitermate plat. Om redenen van veiligheid moet u maatregelen nemen om te voorkomen dat het toestel om kan vallen wanneer het blootgesteld wordt aan schokken of trillingen.

Aansluiten van apparatuur op INPUT1 en INPUT2

De INPUT1 en INPUT2 aansluitingen worden gebruikt om het plasmadisplay op een computer aan te sluiten. Nadat de aansluitingen zijn gemaakt, moet u de scherminstellingen aanpassen overeenkomstig het uitgangssignaal van de computer. Zie blz. 17 en 18 voor nadere informatie betreffende de instellingen.

INPUT2 aansluiting	[ON SYNC] G	B	R	[H/V SYNC] HD	VD
Personal computer (PC) met RGB uitgangssignaal	○ G ON SYNC	○ B	○ R	✗	✗
	○ G	○ B	○ R	○ H/V SYNC	✗
	○ G	○ B	○ R	○ HD	○ VD

✗ : Sluit niets aan. ○ : Sluit hierop aan.

Opmerking

Componenten die geschikt zijn voor INPUT1 zijn ook geschikt voor INPUT2.

INPUT1 is geschikt voor Microsoft's Plug & Play (VESA DDC 1/2B).

Raadpleeg supplement 2 op blz. 37 wanneer u apparatuur op INPUT1 aansluit.

Zie supplement 1 (blz. 35 en 36) voor de schermformaten en ingangssignalen waarvoor INPUT1 en INPUT2 geschikt zijn.

Aansluiten op een personal computer

De manier van aansluiten verschilt afhankelijk van het soort computer. Lees de handleiding van de computer zorgvuldig door voordat u begint.

Voordat u enige aansluiting gaat maken, moet u ervoor zorgen dat zowel de personal computer als het plasmadisplay is uitgeschakeld.

Raadpleeg supplement 1 (blz. 35 en 36) voor de PC ingangssignalen en schermformaten waarvoor dit toestel geschikt is.

Aansluiten van een signaalbron met een gescheiden SYNC analoog RGB signaal

Maak aparte SYNC verbindingen voor een personal computer met een RGB uitgangssignaal dat gesplitst is in 5 gescheiden uitgangssignalen: groen, blauw, rood, horizontaal synchronisatiesignaal en verticaal synchronisatiesignaal.

Bij gebruik van INPUT2

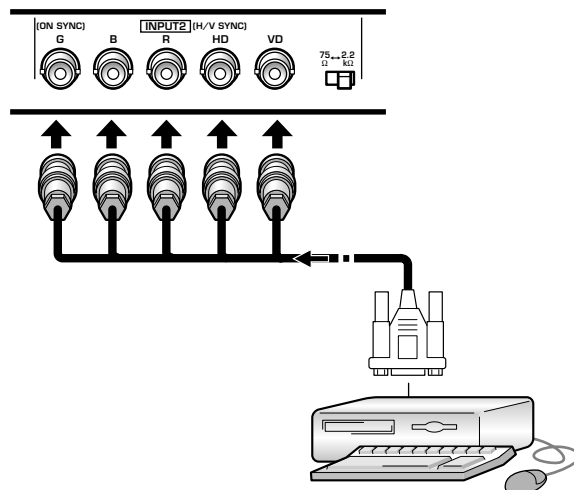

Wanneer u INPUT2 gebruikt, moet u de impedantiekeuzeschakelaar instellen overeenkomstig de uitgangsimpedantie van het synchronisatiesignaal van de aangesloten computer.

Wanneer de uitgangsimpedantie van het synchronisatiesignaal van de computer minder is dan 75 Ω, dient u de schakelaar in de 75 Ω stand te zetten.

Na het maken van de verbinding moet het systeem via de beeldschermmenu's gebruiksklaar worden gemaakt. Zie blz. 17 en 18.

Bij gebruik van INPUT1

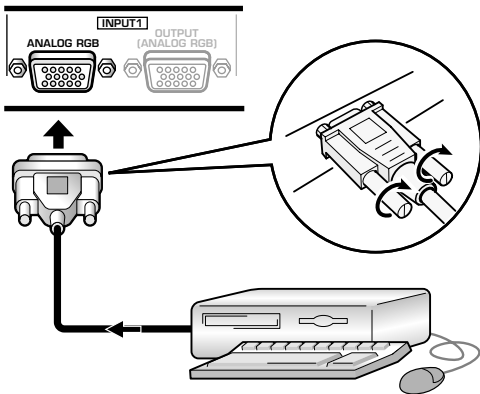

Gebruik de juiste aansluitkabel overeenkomstig de vorm van de ingangsaansluiting van het plasmadisplay en de uitgangsaansluiting van de personal computer. Draai de schroeven van de stekkers aan beide uiteinden stevig vast.

Na het maken van de verbinding moet het systeem via de beeldschermmenu's gebruiksklaar worden gemaakt. Zie blz. 17 en 18.

Opmerking

Afhankelijk van het type computer dat u gebruikt, kan er een met de computer meegeleverde of los verkrijgbare verloopstekker of adapter nodig zijn.

Zie voor nadere bijzonderheden de handleiding van uw PC of raadpleeg de fabrikant of dichtstbijzijnde dealer van uw computer.

Bij gebruik van OUTPUT (INPUT1)

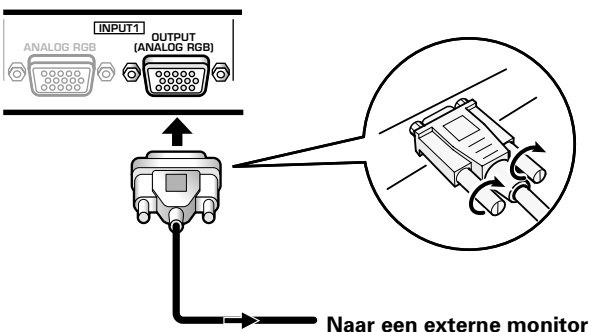

Naar een externe monitor

Dit plasmadisplay biedt de mogelijkheid het videosignaal door te geven aan een externe monitor of andere component via de OUTPUT (INPUT1) aansluiting.

Opmerking

Het videosignaal wordt niet via de OUTPUT (INPUT1) aansluiting doorgegeven wanneer het plasmadisplay uit of standby staat.

Aansluiten van een signaalbron met een G ON SYNC analoog RGB signaal

Maak G ON SYNC verbindingen voor een personal computer met een uitgangssignaal waarbij het synchronisatiesignaal op het groene signaal getransponeerd is.

Bij gebruik van INPUT1

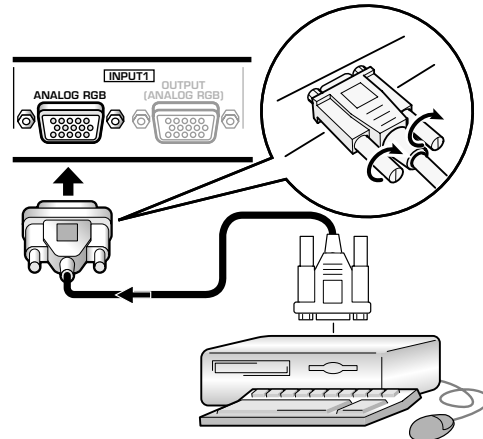

Na het maken van de verbinding moet het systeem via de beeldschermmenu's gebruiksklaar worden gemaakt. Zie blz. 17 en 18.

Bij gebruik van INPUT2

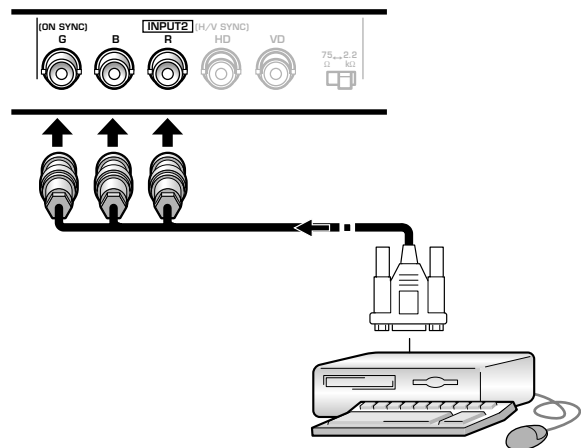

Na het maken van de verbinding moet het systeem via de beeldschermmenu's gebruiksklaar worden gemaakt. Zie blz. 17 en 18.

Opmerking

Wanneer u G ON SYNC verbindingen maakt, mag u niets aansluiten op de VD of HD aansluitingen. Doet u dat toch, dan is het mogelijk dat het beeld niet normaal wordt weergegeven.

Aansluiten van een signaalbron met een composiet SYNC analoog RGB signaal

Maak composiet SYNC verbindingen voor een personal computer met een uitgangssignaal waarbij het verticale synchronisatiesignaal op het horizontale synchronisatiesignaal getransponeerd is.

Bij gebruik van INPUT1

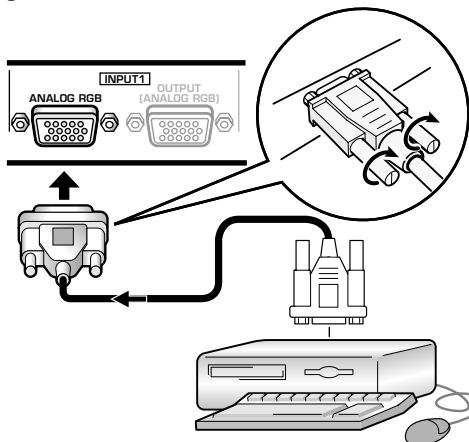

Na het maken van de verbinding moet het systeem via de beeldschermmenu's gebruiksklaar worden gemaakt. Zie blz. 17 en 18.

Bij gebruik van INPUT2

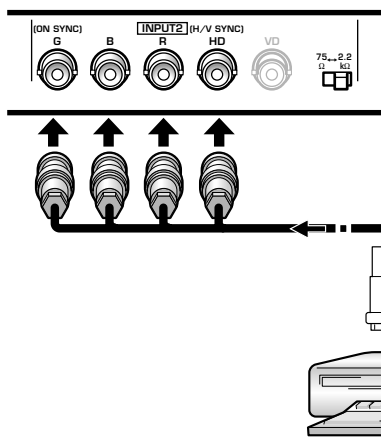

Wanneer u INPUT2 gebruikt, moet u de impedantiekeuzeschakelaar instellen overeenkomstig de uitgangsimpedantie van het synchronisatiesignaal van de aangesloten computer.
 Wanneer de uitgangsimpedantie van het synchronisatiesignaal van de computer minder is dan 75 Ω, dient u de schakelaar in de 75 Ω stand te zetten.
 Na het maken van de verbinding moet het systeem via de beeldschermmenu's gebruiksklaar worden gemaakt. Zie blz. 17 en 18`.

Opmerkingen

- Wanneer u composiet SYNC verbindingen maakt, mag u niets aansluiten op de VD aansluiting. Doet u dat toch, dan is het mogelijk dat het beeld niet normaal wordt weergegeven.
- Bij sommige typen Macintosh® apparatuur wordt zowel een G ON SYNC als een composiet SYNC signaal uitgestuurd. Bij dergelijke apparatuur dient u de G ON SYNC aansluiting te gebruiken (zie blz. 13).

Audio-aansluitingen

Voordat u enige aansluiting gaat maken, moet u ervoor zorgen dat zowel de audiocomponent als het plasmadisplay is uitgeschakeld.

Aansluiten van de luidsprekers

Dit toestel is voorzien van luidspreker-uitgangsaansluitingen voor het aansluiten van een luidspreker-systeem (niet meegeleverd) dat speciaal ontworpen is om met dit toestel gebruikt te worden. Raadpleeg de afbeeldingen hieronder wanneer u aansluitingen gaat maken op de luidspreker-aansluitingen van dit toestel.

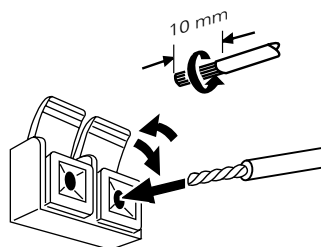

Draai de ontblote draden in elkaar.

Druk het lipje open en steek de draad naar binnen. Sluit vervolgens het lipje stevig om de draad vast te zetten.

Opmerking

Wanneer u aansluitingen maakt voor de luidsprekers, moet u er op letten dat de polariteit (+ en -) van de luidspreker-aansluitingen op dit toestel overeenkomt met die op de luidsprekers. Als de polariteit verwisseld is zal het geluid onnatuurlijk klinken en arm zijn aan lage tonen.

Aansluitingen maken op de audio ingangsaansluitingen van dit toestel

Dit toestel heeft twee audio ingangsaansluitingen en een audio uitgangsaansluiting. De volgende tabel laat de ingangen en de corresponderende aansluitingen zien.

Video-ingang	Audio-ingangsaansluitingen	Geluidswaergave
INPUT1	Stereo ministekkerbus (L/R)	Geluid van de gekozen videosignaalbron wordt weergegeven via de • SPEAKER aansluitingen • Stereo ministekkerbus (L/R)
INPUT2		

Audio-aansluiting voor een op INPUT1 of INPUT2 aangesloten component (computer)

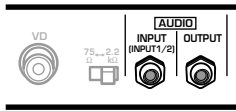

Gebruik de AUDIO INPUT aansluiting (stereo ministekkerbus) voor ontvangst van het audiosignaal van de component die op INPUT1 of INPUT2 is aangesloten. Het geluid wordt uitgestuurd via de AUDIO OUTPUT aansluiting (stereo ministekkerbus) en de SPEAKER aansluitingen overeenkomstig de gekozen video-ingang.

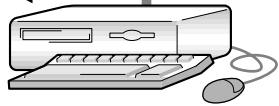

Aansluiten van het systemsnoer

Wanneer u een systemsnoer gebruikt, kunt u aangesloten PIONEER componenten met het merkteken op afstand bedienen via de sensor op dit toestel. Wanneer u de CONTROL IN aansluiting van een ander toestel aansluit, zal de sensor voor de afstandsbediening van die component niet langer signalen kunnen ontvangen. Richt de afstandsbediening van de aangesloten component in plaats daarvan op de afstandsbedieningssensor van dit toestel.

Opmerkingen

- Voor u enige aansluiting gaat maken moet u eerst de stroom uitschakelen.
- Maak eerst alle andere aansluitingen voor u het systemsnoer aanbrengt.

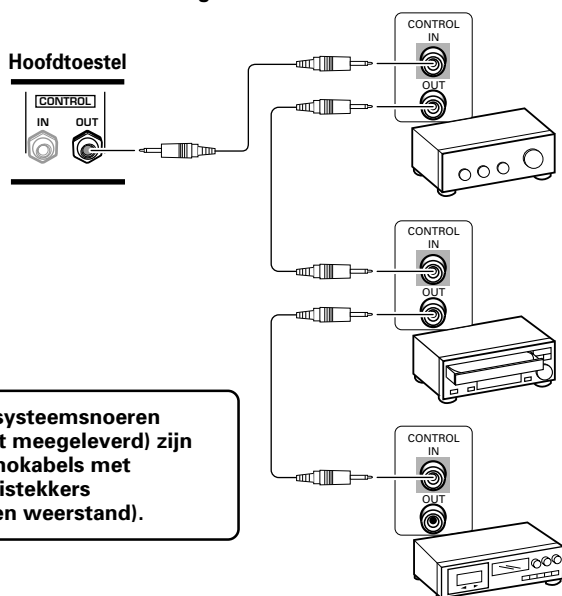

De systemsnoeren (niet meegeleverd) zijn monokabels met ministekkers (geen weerstand).

Aansluiten van het netsnoer

Sluit het netsnoer aan nadat alle aansluitingen tussen componenten zijn gemaakt.

Technische gegevens netsnoer PDP-503MXE/PDP-433MXE	
Snoer Oppervlak dwarsdoorsnede 3 x 1,0 mm ² (Overeenkomstig CEE 13)
Aansluiting 10 A, 250 V (Overeenkomstig EN60320 Vel C13)
Stekker Internationaal gebruik (10 A, 250 V)
Voorbeeld:	
Groot-Brittannië	: UK 13 A stekker met 13 A gespecificeerde zekering (Overeenkomstig BS1363)
EURO	: 10 A/ 16 A 250 V (Overeenkomstig CEE 7, 1 V)

! VOORZICHTIG

- Gebruik geen andere voltages voor de stroomvoorziening dan die zijn aangegeven (100 - 240 V wisselstroom, 50/60 Hz) aangezien dit kan leiden tot brand of een elektrische schok.
- Voor het plasmadisplay moet om veiligheidsredenen een driederig geaard snoer gebruikt worden. Let er op dat u het snoer van dit toestel altijd aansluit op een geaard stopcontact en dat de aarding goed functioneert. Als u een adapterstekker moet gebruiken, dient u een stopcontact met een aparte aarding te gebruiken en de aarddraad daaraan te bevestigen.

Bevestigen van de ferrietkern

Om ruis te voorkomen, moet u de bijgeleverde ferrietkern zo dicht mogelijk in de buurt van de stekker van het netsnoer bevestigen, zoals aangegeven in de onderstaande afbeelding. Gebruik het bijgeleverde kabelriempje om te voorkomen dat de ferrietkern loskomt van de kabel.

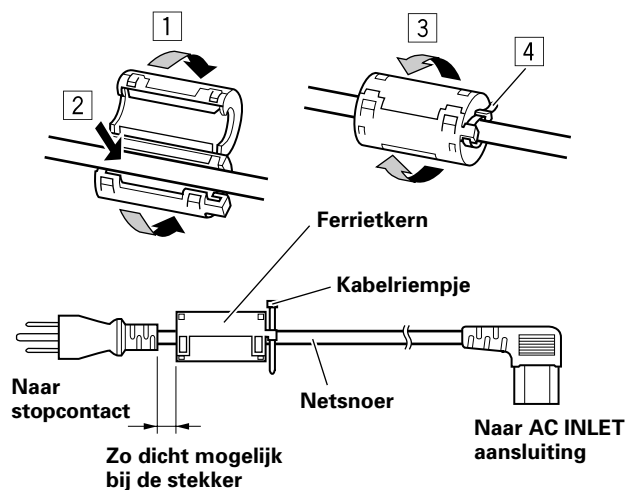

Nederlands

Installatie en aansluitingen

Leiden van de kabels

Snelklemmen en kraalbinders worden meegeleverd met het plasmadisplay om de kabels samen te bundelen. Nadat de componenten zijn aangesloten, volgt u de onderstaande aanwijzingen om de kabels op de juiste wijze te leiden.

* Gezien vanaf de achterkant van het display.

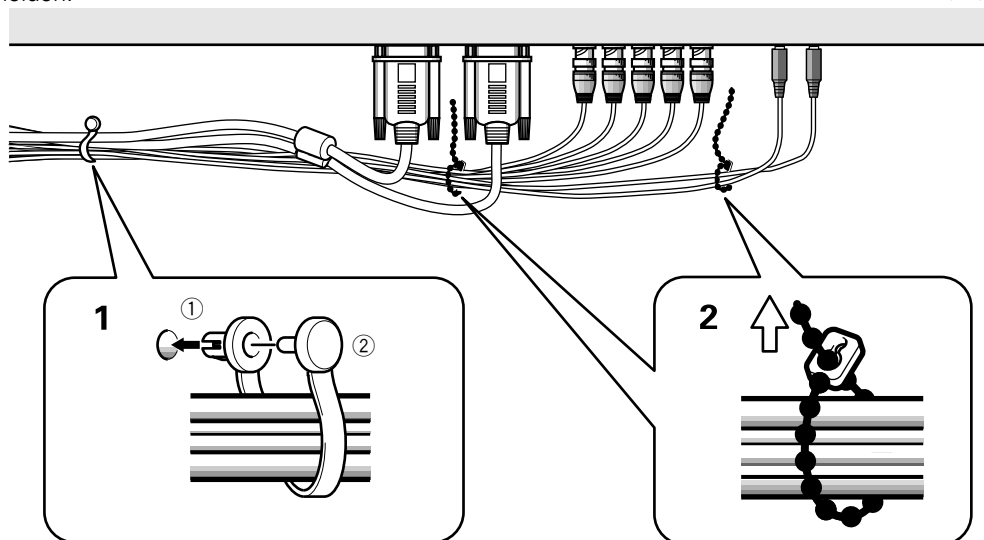

1 Bundel de kabels samen met de meegeleverde snelklemmen.

Steek ① in een geschikt gat aan de achterkant van het toestel en druk vervolgens ② in de achterkant van ① om de klem vast te zetten.

De snelklemmen zijn zo ontworpen dat ze moeilijk losgemaakt kunnen worden nadat ze eenmaal aangebracht zijn. Wees daarom voorzichtig bij het bevestigen van de klemmen.

2 Bundel de losse kabels samen en houd ze bij elkaar met de meegeleverde kraalbinders.

Opmerking

De kabels kunnen zowel naar links als naar rechts geleid worden.

Vastmaken van de snelklemmen aan het plasmadisplay

Bevestig de snelklemmen, afhankelijk van de situatie, in de best geplaatste van de 4 gaten die hieronder zijn aangegeven met •.

De afbeelding toont het PDP-503MXE model.

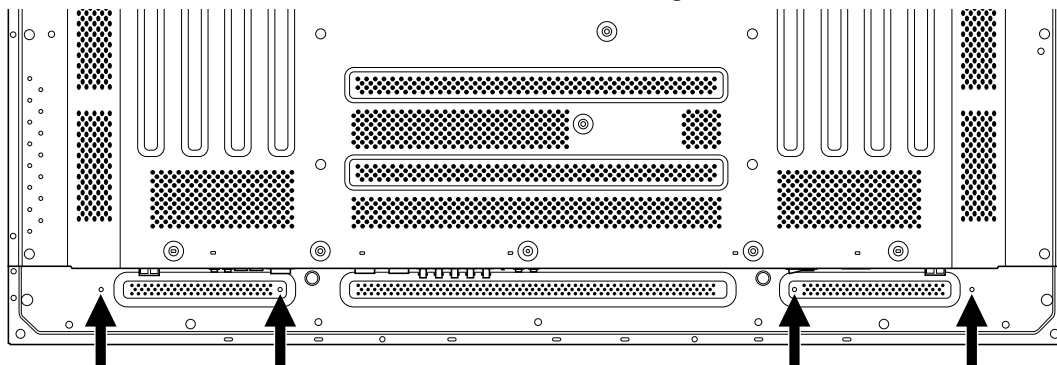

Verwijderen van de snelklemmen

Draai de snelklem 90° met een tang en trek hem naar buiten. In sommige gevallen kan de klem na verloop van tijd versleten zijn en beschadigd raken wanneer u hem verwijdert.

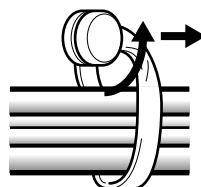

Gebruiksklaar maken van het systeem

Gebruiksklaar maken na het aansluiten

Nadat u de apparatuur op INPUT1 of INPUT2 hebt aangesloten, moet het systeem via de beeldschermmenu's gebruiksklaar worden gemaakt.

Instellen van de schermfunctie

Opmerking

Deze instellingen zijn alleen nodig bij signalen met de volgende herhalingsfrequenties: ① 31,5 kHz horizontaal/60 Hz verticaal; ② 48,4 kHz horizontaal/60 Hz verticaal, 56,5 kHz horizontaal/70 Hz verticaal. Signalen met een andere herhalingsfrequentie hoeven niet handmatig te worden ingesteld, aangezien in die gevallen de instellingen automatisch worden uitgevoerd (het onderdeel SETTING zal niet verschijnen).

- 1 Zet de MAIN POWER hoofdschakelaar op het aansluitingpaneel aan om de stroom voor het plasmadisplay in te schakelen.**
De STANDBY/ON indicator licht rood op.
- 2 Druk op STANDBY/ON om het plasmadisplay in te schakelen.**
De STANDBY/ON indicator wordt groen.
- 3 Kies INPUT1 of INPUT2.**
- 4 Druk op MENU zodat het menuscherm verschijnt.**
Het menuscherm wordt weergegeven.

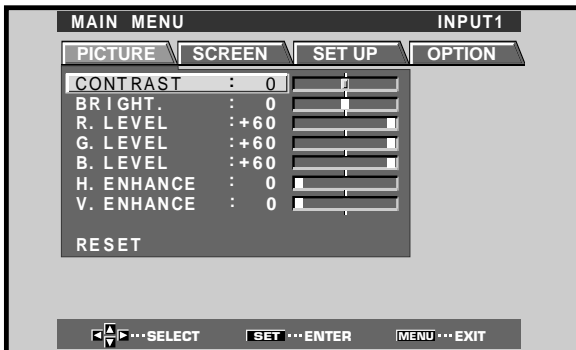

- 5 Druk op </> en kies SET UP.**



- 6 Druk op </> en kies SETTING en druk dan op SET.**

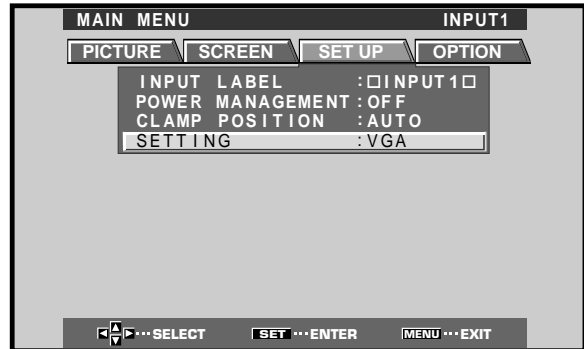

- 7 Druk op </> om de gewenste weergavefunctie te kiezen.**

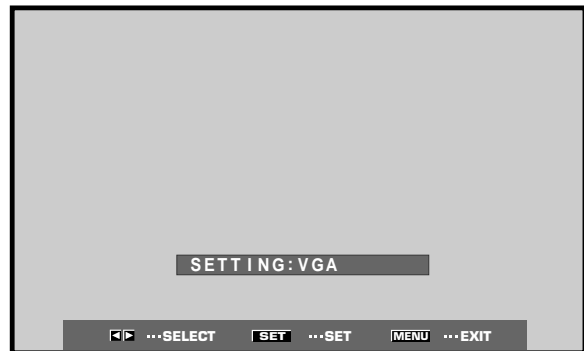

- ① Wanneer het ingangssignaal een 31,5 kHz horizontale/60 Hz verticale herhalingsfrequentie heeft, zal bij indrukken van </> de weergavefunctie als volgt veranderen:

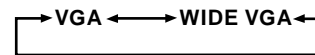

- ② Wanneer het ingangssignaal een 48,4 kHz horizontale/60 Hz verticale herhalingsfrequentie, of 56,5 kHz horizontale/70 Hz verticale herhalingsfrequentie heeft, zal bij indrukken van </> de weergavefunctie als volgt veranderen:

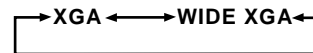

- 8 Wanneer u klaar bent, drukt u op MENU om het menuscherm te verlaten.**

Opmerking

Deze instellingen moeten voor beide ingangen (INPUT1 en INPUT2) worden gemaakt.

CLAMP POSITION setup

Afhankelijk van het signaal is het mogelijk dat bij analoge RGB signalen het beeld wit of groen lijkt. In dat geval moet u "CLAMP POSITION" op LOCKED zetten.

- Gewoonlijk kunt u de AUTO instelling gebruiken.

Instelling van de CLAMP POSITION

- 1 Druk op MENU zodat het menuscherm verschijnt.**
Het menuscherm wordt weergegeven.

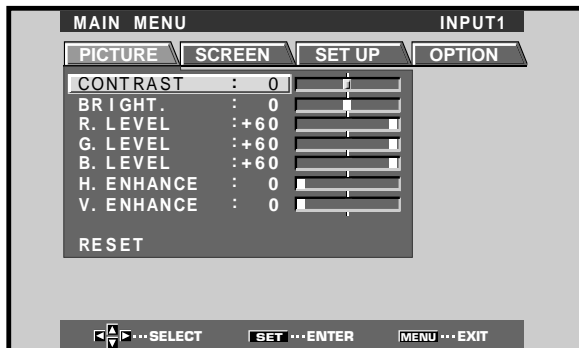

- 2 Druk op </> en kies SET UP.**

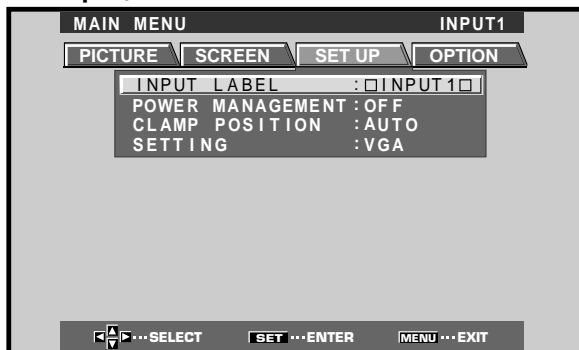

- 3 Druk op ▲/▼ en kies CLAMP POSITION.**

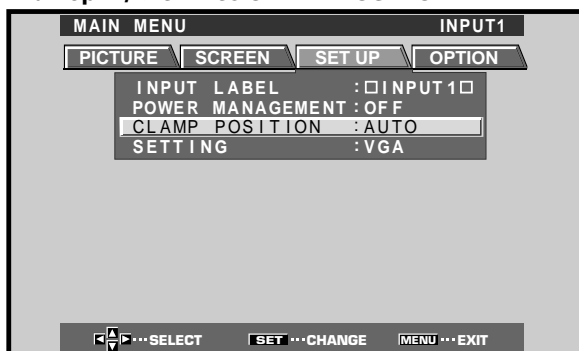

- 4 Druk op SET en kies LOCKED.**

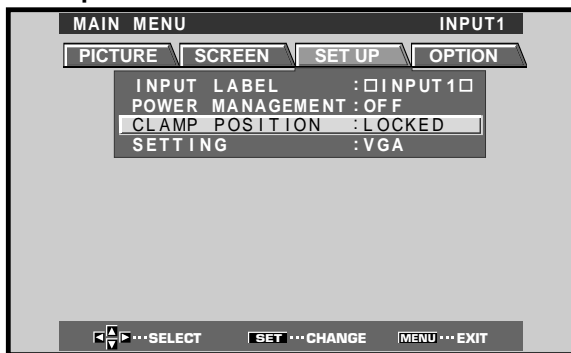

Bij meermalen indrukken van **SET** verandert de instelling als volgt.



- 5 Wanneer u klaar bent, drukt u op MENU om het menuscherm te verlaten.**

Opmerkingen

- Maak deze CLAMP POSITION instelling voor elke ingang (INPUT1 en INPUT2) waarvoor dit vereist is.
- Alvorens u deze instelling maakt, moet u het uitgangssignaal van de door u gebruikte component goed controleren. Raadpleeg voor nadere bijzonderheden de handleiding van de betreffende component.

Kiezen van een signaalbron

In dit hoofdstuk wordt de basisbediening van het plasmadisplay beschreven. Op deze en de volgende bladzijde laten we zien hoe de stroomvoorziening aan- en uitgezet moet worden, hoe het toestel aan en standby wordt gezet en hoe u de gewenste aangesloten component kunt kiezen.

Voordat u begint, moet u:

- De verbindingen tussen het plasmadisplay en de personal computer maken zoals beschreven in het hoofdstuk "Installatie en aansluitingen" dat begint op blz. 10.
- Het systeem gebruiksklaar maken via de beeldschermmenu's zodat de ingangssignalen die ontvangen worden op INPUT1 en INPUT2 correct verwerkt kunnen worden, zoals beschreven in "Gebruiksklaar maken van het systeem" op blz. 17. Als er niets op deze aansluitingen is aangesloten, is het niet nodig het systeem gebruiksklaar te maken.

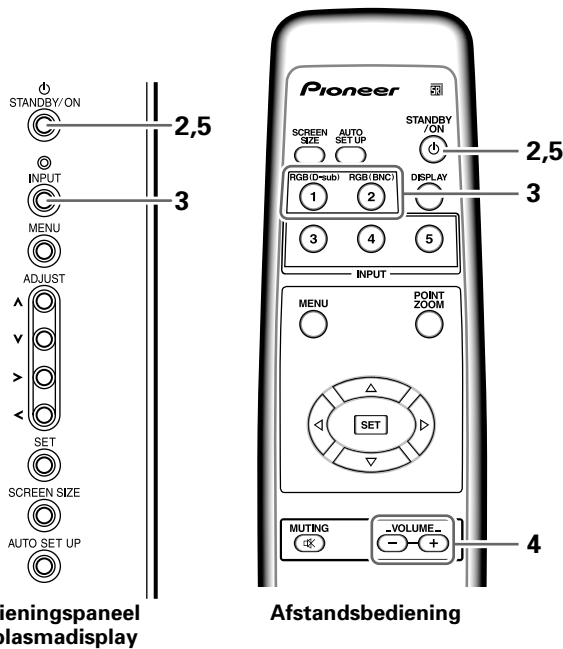

Bedieningspaneel op plasmadisplay

Afstandsbediening

1 Zet de MAIN POWER hoofdschakelaar op het plasmadisplay aan om de stroom voor het plasmadisplay in te schakelen.

De STANDBY/ON indicator licht rood op.

2 Druk op STANDBY/ON om het plasmadisplay in te schakelen.

De STANDBY/ON indicator wordt groen.

3 Druk op INPUT van de afstandsbediening of het plasmadisplay om de gewenste signaalbron te kiezen.

Bij meermalen indrukken van **INPUT** op het plasmadisplay zal de ingestelde signaalbron als volgt veranderen.



- Wanneer u de signaalbron verandert terwijl het menuscherm wordt getoond, zal het menuscherm verdwijnen.

- Als een computersignaal wordt ontvangen dat niet door het plasmadisplay wordt ondersteund, zal het volgende bericht verschijnen:

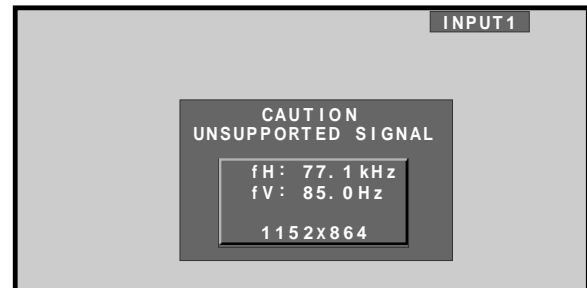

4 Gebruik VOLUME +/- op de afstandsbediening om het volume in te stellen.

Als er geen audio-aansluitingen gemaakt zijn, is deze stap niet nodig.

5 Wanneer u niet meer wilt kijken, drukt u op STANDBY/ON om het plasmadisplay standby te zetten.

De STANDBY/ON indicator zal eerst knipperen en dan blijven branden (rood) om aan te geven dat het plasmadisplay standby staat. U kunt het toestel niet bedienen wanneer de STANDBY/ON indicator knippert (rood).

6 Zet de MAIN POWER hoofdschakelaar van het plasmadisplay uit om de stroom uit te schakelen.

Na het uitschakelen van de stroom is het mogelijk dat de STANDBY/ON indicator nog even blijft branden. Dit wordt veroorzaakt door de resterende spanning die nog in de circuits aanwezig is. Het lampje zal echter spoedig uitgaan.

VOORZICHTIG

Laat niet gedurende lange tijd hetzelfde beeld op het scherm staan. Hierdoor kan het scherm "inbranden" waardoor er een soort spookbeeld van het betreffende beeld op het scherm na-ijlt.

Instellen van het volume

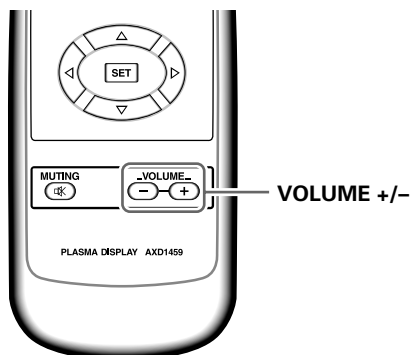

Druk op VOLUME van de afstandsbediening.

Gebruik **VOLUME +** of **VOLUME -** om het volume van de aangesloten luidsprekers in te stellen.



Tijdelijk uitschakelen van het geluid

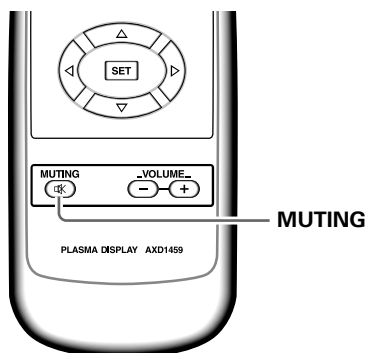

Druk op MUTING van de afstandsbediening.

Druk nog een keer op **MUTING** om het geluid weer te herstellen. Indien er verder geen handelingen worden uitgevoerd, zal het tijdelijk uitgeschakelde geluid na ongeveer 8 minuten weer worden ingeschakeld, waarbij het volume op het minimumniveau wordt ingesteld. Druk op **VOLUME +** of **VOLUME -** om het volume op het gewenste niveau in te stellen.

Controleren van de display-instellingen

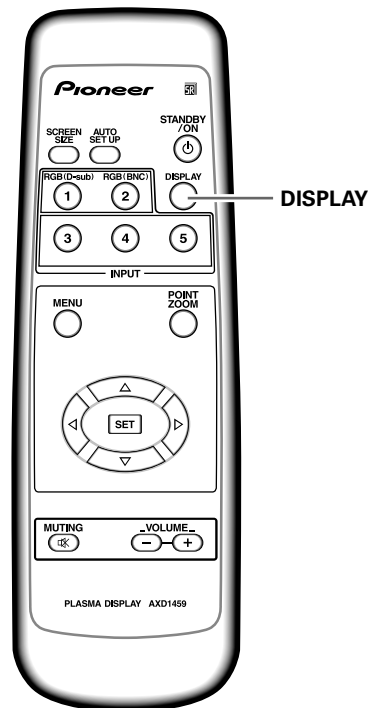

Druk op DISPLAY van de afstandsbediening.

De ingestelde signaalbron, het schermformaat en de herhalingsfrequenties worden ongeveer 3 seconden op het scherm getoond.

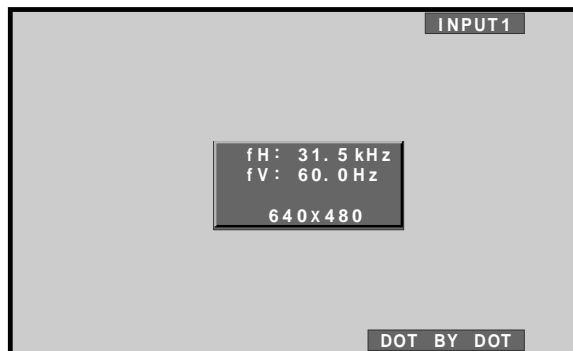

Opmerking

De getoonde waarden voor de herhalingsfrequenties kunnen enigszins afwijken van de werkelijke waarden.

Keuze van het schermformaat

Dit plasmadisplay kan beelden met verschillende breedte-hoogteverhoudingen weergeven. Wij raden u aan het schermformaat in te stellen overeenkomstig de videobron waar u naar wilt kijken. Deze schermformaten zijn in de eerste plaats bedoeld om het gehele beeld te tonen op een breedbeeldscherm en wij hopen dat u ze als zodanig zult gebruiken om uw kijkplezier te verhogen.

Wijzigen van het schermformaat

De afmetingen van het beeld op het scherm en het gedeelte van het beeld dat wordt weergegeven, kan worden ingesteld op vier beeldformaten bij de PDP-503MXE en op drie beeldformaten bij de PDP-433MXE.

Druk op **SCREEN SIZE** om het schermformaat te kiezen.

Bij meermalen indrukken van **SCREEN SIZE** zal de schermformaat-instelling als volgt veranderen.

[PDP-503MXE]

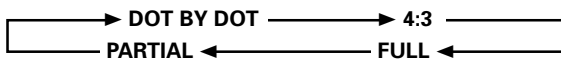

[PDP-433MXE]

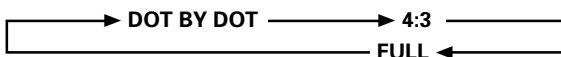

Zie de tabel met geschikte PC signalen (blz. 35 et 36) voor informatie betreffende de schermformaten die door elk signaalformaat worden ondersteund.

Opmerkingen

- Wanneer u de PARTIAL of FULL instelling gebruikt om een niet-breedbeeld 4:3 beeld volledig op een breedbeeldscherm weer te geven, is het mogelijk dat een deel van het beeld wordt afgesneden of vervormd wordt weergegeven.
- Wanneer het plasmadisplay wordt gebruikt voor commerciële of publieke vertoning en de PARTIAL of FULL functie wordt gebruikt, is het mogelijk dat er inbreuk wordt gemaakt op de auteursrechten die op het materiaal rusten.
- Wanneer het DOT BY DOT of 4:3 schermformaat wordt gekozen, zal de positie van het beeld op het scherm elke keer dat de stroom wordt ingeschakeld een beetje anders zijn, om inbranden van het displayscherm te voorkomen.

Bij ontvangst van het ingangssignaal van een PC

① DOT BY DOT

Het ingangssignaal wordt op het scherm weergegeven met een beeldpunt tot beeldlijn verhouding van 1:1, hetgeen deze instelling zeer representatief maakt voor het bronssignaal.

[PDP-503MXE]

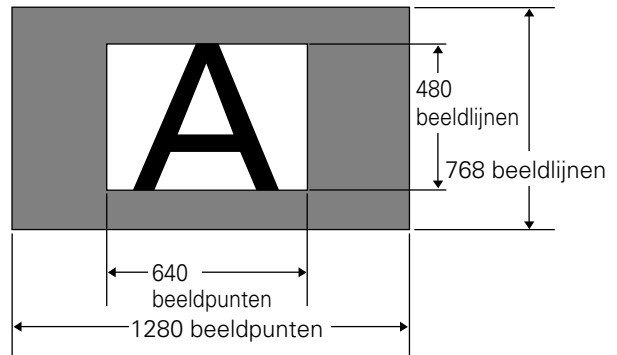

(De afbeelding hierboven toont een ingangssignaal van 640 x 480.)

[PDP-433MXE]

* De PDP-433MXE is ontworpen met horizontaal ellipsvormige elementen, waardoor het beeld iets meer uitgerekt kan lijken dan het oorspronkelijke ingangssignaal.

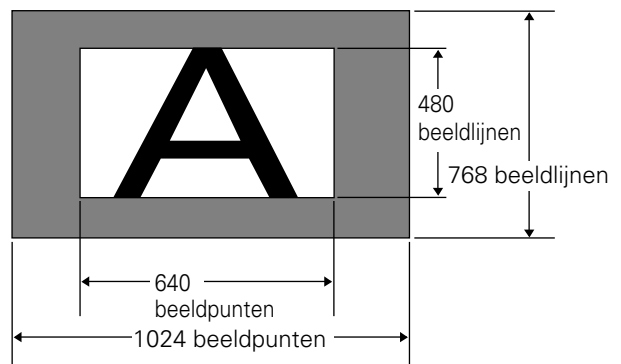

(De afbeelding hierboven toont een ingangssignaal van 640 x 480.)

② 4:3

Het beeld vult het scherm zo veel mogelijk zonder dat de beeldverhouding van het ingangssignaal wordt aangepast.

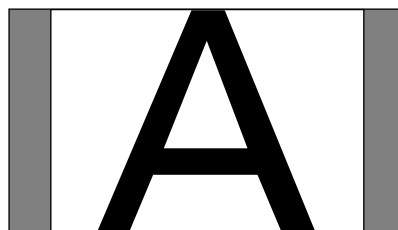

③ FULL

Het beeld wordt schermvullend gepresenteerd met een beeldverhouding van 16:9.

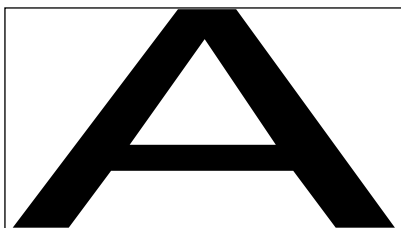

④ PARTIAL (*Alleen voor de PDP-503MXE)

De PARTIAL instelling is alleen beschikbaar bij eeningangssignaal van een PC (alleen 1280 x 1024 bij 60 Hz). Hetingangssignaal wordt op het scherm weergegeven met een beeldpunt tot beeldlijn verhouding van 1:1. Het beeld is zeer representatief voor het bronsignaal. Om echter de 1:1 verhouding te handhaven zal een gedeelte van het beeld niet op het scherm passen.

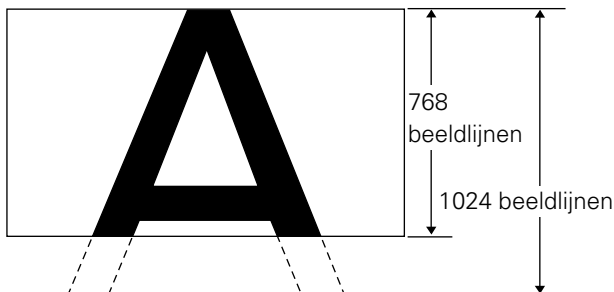

Gebruik ▲/▼ om de positie van het beeld op het scherm te veranderen.

Naar boven of beneden verplaatsen van het beeld

(*Alleen voor de PDP-503MXE)

Bij eeningangssignaal van een PC (alleen 1280 x 1024 bij 60 Hz) kunt u de positie van het beeld op het scherm veranderen met ▲/▼ wanneer u PARTIAL heeft ingesteld. De nieuwe instelling zal echter niet in het geheugen worden vastgelegd.

Een gedeelte van het beeld uitvergrooten (POINT ZOOM)

U kunt een van de negen schermgebieden (AREA 1 t/m AREA 9) kiezen en dit dan 1,5x, 2x, 3x of 4x uitvergrooten. Bij gebruik van deze zoomfunctie kunt u met de richtingstoetsen (▲/▼/◀/▶) het uitvergroete gedeelte omhoog/omlaag en naar rechts/links verplaatsen.

1 Druk op POINT ZOOM van de afstandsbediening.

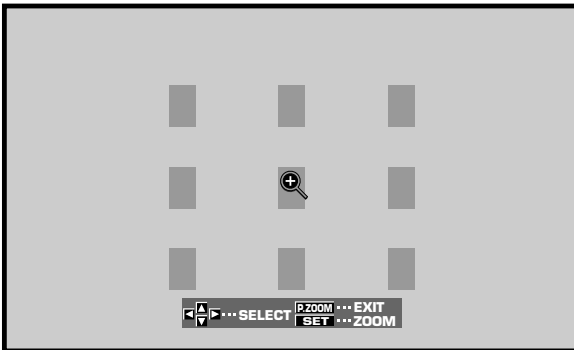

Opmerking

Als de gebied-zoomfunctie wordt gekozen, zal het schermformaat automatisch op FULL worden ingesteld.

2 Druk op ▲/▼/◀/▶ en kies het gewenste schermgebied (AREA 1 t/m AREA 9).

3 Druk op SET om de zoomverhouding in te stellen.

Bij meermalen indrukken van SET verandert de zoomverhouding als volgt:

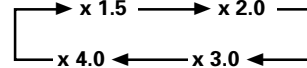

- Wanneer de zoomverhouding wordt veranderd, zal het beeld uitvergroot worden op basis van het scherm midden.
- ▲/▼/◀/▶ kunnen gebruikt worden om het uitvergroete gedeelte omhoog/omlaag en naar rechts/links te verplaatsen.
- Als er langer dan drie seconden geen bedieningshandeling wordt verricht, zal het displayscherm verdwijnen. Indien gewenst, kunnen SET of ▲/▼/◀/▶ opnieuw worden ingedrukt om de zoomverhouding of displaypositie te wijzigen.

4 Druk nog een keer op POINT ZOOM van de afstandsbediening om de gebied-zoomfunctie uit te schakelen.

De gebied-zoomfunctie wordt ook uitgeschakeld wanneer hetingangssignaal verandert, het menuscherm wordt weergegeven of de INPUT instelling wordt gewijzigd.

AREA 1 weergavebereik

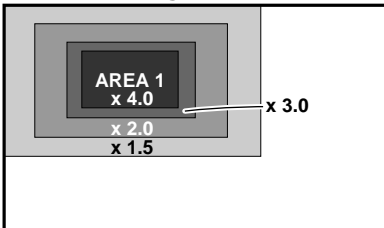

AREA 2 weergavebereik

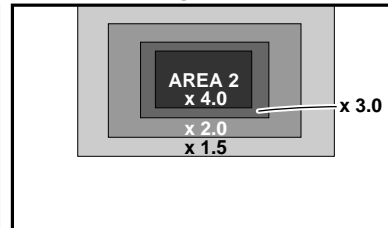

AREA 3 weergavebereik

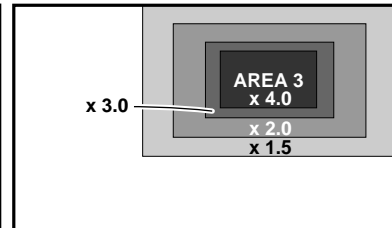

AREA 4 weergavebereik

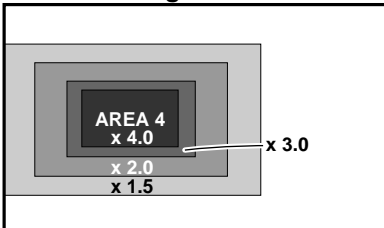

AREA 5 weergavebereik

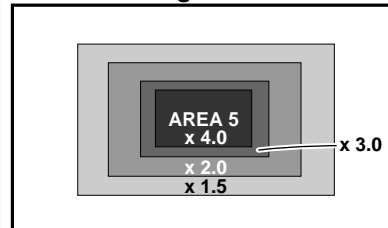

AREA 6 weergavebereik

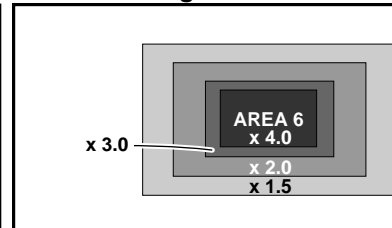

AREA 7 weergavebereik

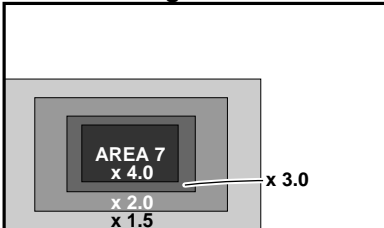

AREA 8 weergavebereik

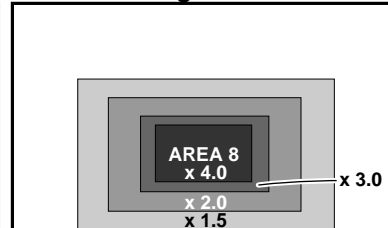

AREA 9 weergavebereik

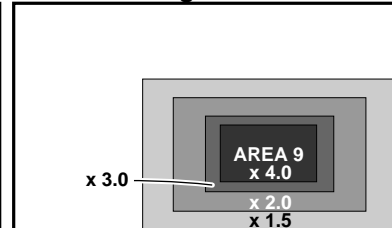

Automatisch uitschakelen van de stroom

Dit plasmadisplay is voorzien van een automatische stroombeheerfunctie (Power Management) en een automatische uitschakelfunctie die ervoor zorgen dat het toestel automatisch in de stroombesparingsstand komt te staan wanneer er geen synchronisatiesignaal wordt waargenomen.

(Er verschijnt een waarschuwingsmelding op het scherm voordat deze functies in werking treden.)

Opmerkingen

- De stroombeheerfunctie kan alleen worden ingesteld wanneer het INPUT1 signaal is gekozen.
- De automatische uitschakelfunctie kan alleen worden ingesteld wanneer het INPUT2 signaal is gekozen.
- Zet de MAIN POWER hoofdschakelaar van het plasmadisplay altijd in de OFF stand wanneer u het toestel langere tijd niet denkt te gebruiken.

1 Druk op MENU zodat het menuscherm verschijnt.

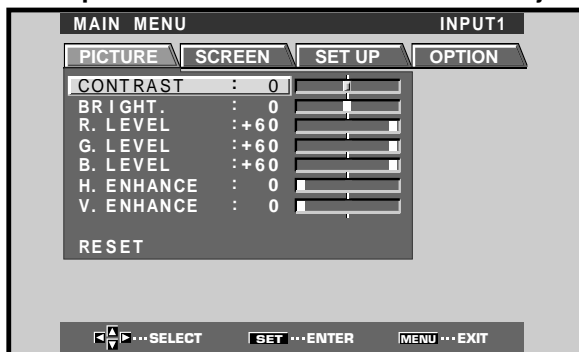

2 Druk op </> en kies SET UP.

[Wanneer INPUT1 gebruikt wordt]



[Wanneer INPUT2 gebruikt wordt]

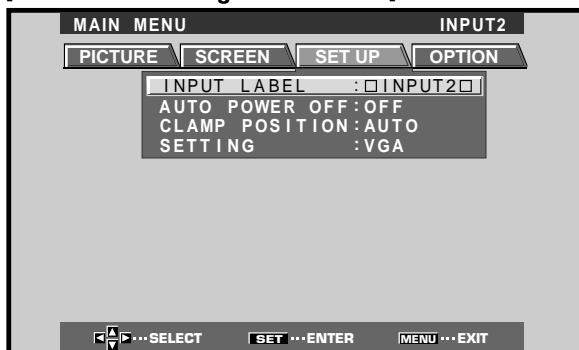

3 Druk op ▲/▼ en kies het onderdeel POWER MANAGEMENT of AUTO POWER OFF. [Wanneer INPUT1 gebruikt wordt]

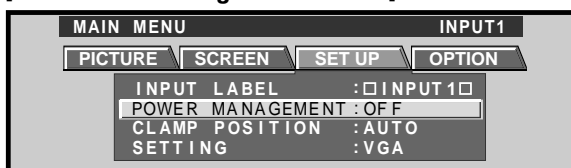

[Wanneer INPUT2 gebruikt wordt]

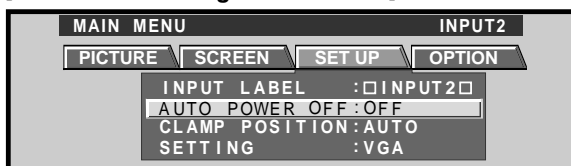

4 Druk op SET en kies de gewenste instelling voor het onderdeel POWER MANAGEMENT of AUTO POWER OFF.

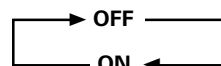

- Wanneer OFF wordt ingesteld, blijft het plasmadisplay ingeschakeld, ongeacht de aanwezigheid/afwezigheid van een sync-ingangssignaal.
- Wanneer **POWER MANAGEMENT: ON** wordt ingesteld en er geen synchronisatiesignaal wordt waargenomen, zal er 8 seconden lang een waarschuwingsmelding verschijnen, waarna het plasmadisplay automatisch in de stroombesparingsstand (*1) komt te staan en de STANDBY/ON indicator groen gaat knipperen. Als er na een poosje weer een synchronisatiesignaal (*2) binnenkomt, zal het plasmadisplay weer automatisch in de normale gebruiksstand komen te staan.
 - *1. Het stroomverbruik is ongeveer 1 watt.
 - *2. Behalve een G ON SYNC of composiet SYNC ingangssignaal
- Wanneer **AUTO POWER OFF: ON** wordt ingesteld en er in dit geval langer dan 8 minuten geen synchronisatiesignaal wordt waargenomen, zal er gedurende 30 seconden een waarschuwingsmelding verschijnen, waarna het plasmadisplay in de STANDBY stand komt te staan.

5 Wanneer u klaar bent, drukt u op MENU om het menuscherm te verlaten.

Opmerking

De POWER MANAGEMENT en AUTO POWER OFF functies moeten apart voor elke ingang (INPUT1 en INPUT2) worden ingesteld.

Het toestel weer aanzetten:

- **Terugkeren naar de normale gebruiksstand vanuit de POWER MANAGEMENT stand:** Bedien de computer of druk op INPUT van het plasmadisplay of de afstandsbediening.
- **Terugkeren naar de normale gebruiksstand vanuit de AUTO POWER OFF stand:** Druk op STANDBY/ON van het plasmadisplay of de afstandsbediening.

Display-instellingen

Instellen van de beeldeigenschappen

1 Druk op **MENU** zodat het menuscherm verschijnt.

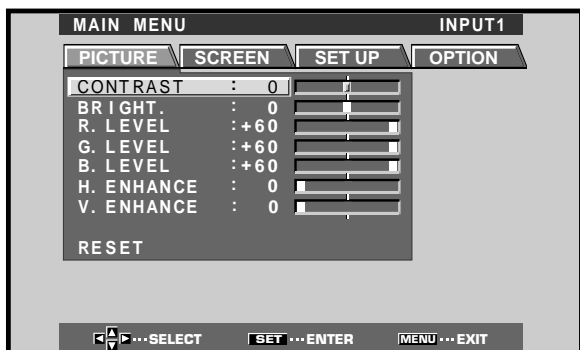

2 Druk op **▲/▼**, kies het onderdeel dat u wilt instellen en druk dan op **SET**.

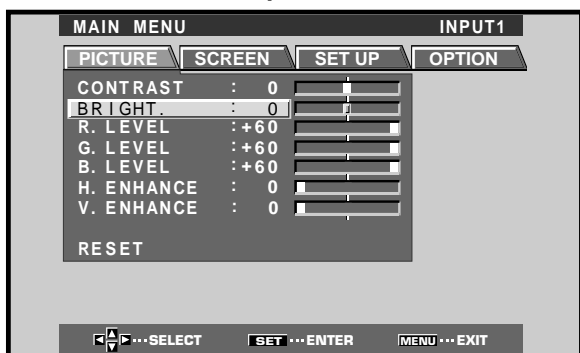

3 Druk op **◀/▶** om de gewenste beeldinstelling te maken.



4 Druk op **SET**.

Bij indrukken van **SET** wordt de gemaakte instelling in het geheugen vastgelegd en keert u terug naar het scherm van stap 2.

5 Wanneer u klaar bent, drukt u op **MENU** om het menuscherm te verlaten.

Opmerking

Maak deze instellingen voor elke ingangsaansluiting (INPUT1 t/m INPUT2) en elk ingangssignaal.

PICTURE beeldinstellingen

Hieronder volgt een korte beschrijving van de onderdelen die via PICTURE kunnen worden ingesteld.

- CONTRAST Stel het contrast in overeenkomstig de verlichting in de omgeving zodat het beeld goed te zien is.
- BRIGHT. Stel de helderheid zo in dat de donkere partijen van het beeld goed te zien zijn.
- R. LEVEL Voor het instellen van de hoeveelheid rood in de kleurweergave.
- G. LEVEL Voor het instellen van de hoeveelheid groen in de kleurweergave.
- B. LEVEL Voor het instellen van de hoeveelheid blauw in de kleurweergave.
- H. ENHANCE Voor een scherper beeld in horizontale richting.
- V. ENHANCE Voor een scherper beeld in verticale richting.

Terugzetten van de PICTURE instellingen op de fabrieksinstellingen

Als u de beeldeigenschappen te veel hebt bijgesteld of als het beeld op het scherm niet meer natuurlijk overkomt, kan het nuttig zijn de PICTURE instellingen terug te zetten op de fabrieksinstellingen, in plaats van het beeld dat u al bijgesteld hebt opnieuw met de hand te gaan instellen.

1 In stap 2 van de voorgaande procedure kiest u met **▲/▼** het onderdeel **RESET** en drukt dan op **SET**.

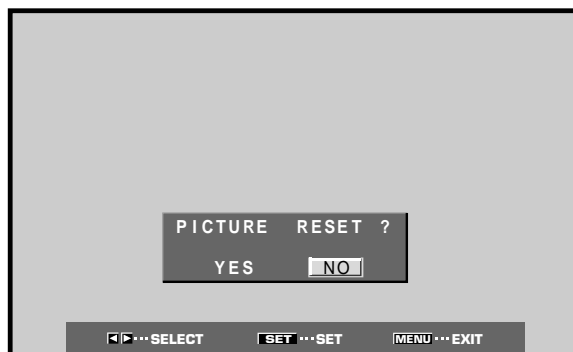

2 Druk op **◀/▶** om **YES** te kiezen en druk dan op **SET**.

Alle PICTURE instellingen worden nu teruggezet op de fabrieksinstellingen.

Instellen van de beeldpositie en de klokfrequentie (automatische instelling)

Druk op AUTO SET UP van het plasmadisplay of de afstandsbediening om de beeldpositie en de klokfrequentie op de optimale waarden in te stellen.

Opmerking

De automatische instelling moet voor elke ingangsaansluiting (INPUT1 en INPUT2) en elk ingangssignaal apart worden uitgevoerd.

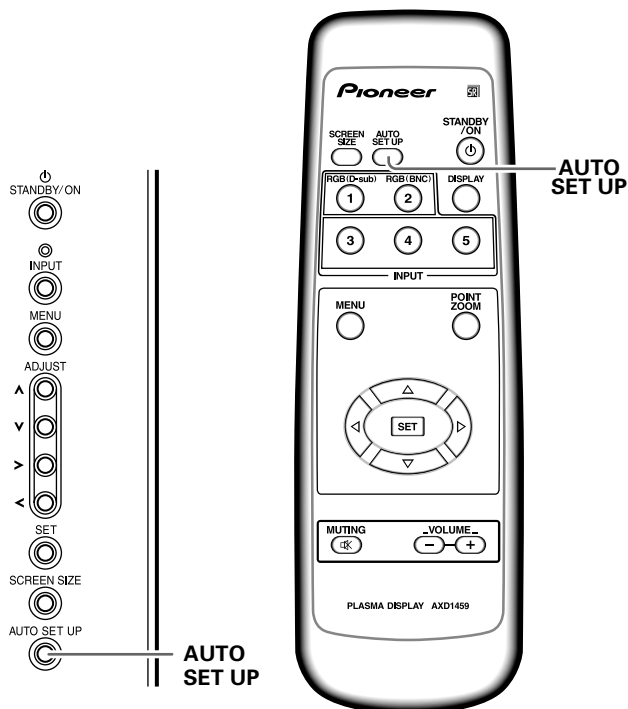

Bedieningspaneel op plasmadisplay

Afstandsbediening

Druk op AUTO SET UP van het plasmadisplay of de afstandsbediening.

- Het is mogelijk dat automatische instelling van de optimale waarden niet mogelijk is bij signalen met lage luminantie en bij sommige andere signalen. Zie in dit geval de volgende paragraaf "**Handmatige instelling van de beeldpositie en de klokfrequentie**" om nauwkeurig de juiste instellingen te maken.

Handmatige instelling van de beeldpositie en de klokfrequentie

1 Druk op MENU zodat het menuscherm verschijnt.

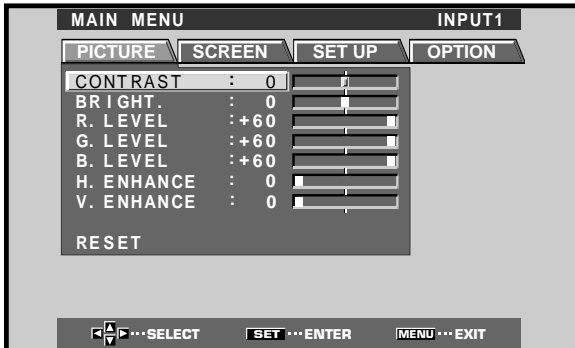

2 Druk op </> en kies SCREEN.

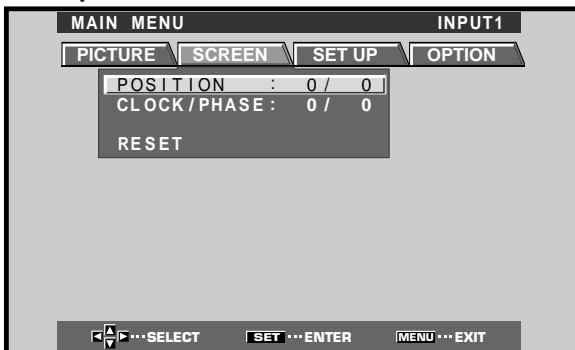

3 Druk op ▲/▼, kies het onderdeel dat u wilt instellen en druk dan op SET.

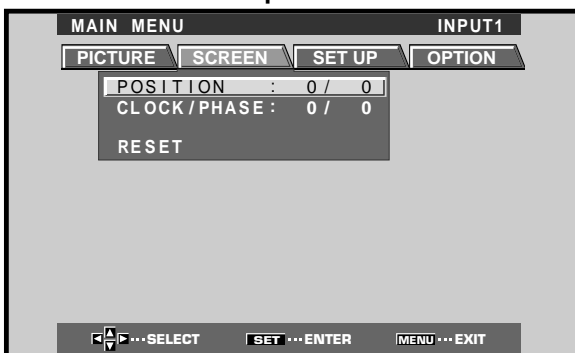

4 Druk op </> om de gewenste instelling te maken.



Gebruik ▲/▼ voor het instellen van V.POSITION en PHASE.

5 Druk op SET.

Bij indrukken van **SET** wordt de gemaakte instelling in het geheugen vastgelegd en keert u terug naar het scherm van stap 3.

6 Wanneer u klaar bent, drukt u op MENU om het menuscherm te verlaten.

Opmerking

Maak deze instellingen voor elke ingangsaansluiting (INPUT1 en INPUT2) en elk ingangssignaal.

SCREEN scherminstellingen

Hieronder volgt een korte beschrijving van de onderdelen die via SCREEN kunnen worden ingesteld.

POSITION

H.POSITION Hiermee kunt u het beeld naar links en rechts over het scherm verplaatsen.

V.POSITION Hiermee kunt u het beeld naar boven en beneden over het scherm verplaatsen.

CLOCK/PHASE

CLOCK Hiermee kunt u compenseren voor bijvoorbeeld discontinuïteit in de weergave van tekst of eventuele ruis in het beeld. Deze instelling regelt de interne klokfrequentie van het plasmadisplay overeenkomstig die van het video-ingangssignaal.

PHASE Pas deze instelling zo aan dat het beeld zo min mogelijk flinkt en dat de kleuren zo min mogelijk divergeren. Deze instelling regelt de fase van de interne klokfrequentie ingesteld bij het onderdeel CLOCK.

Opmerkingen

- Wanneer u de CLOCK instelling bijregelt, is het mogelijk dat u daarna de H.POSITION instelling zult moeten bijstellen.
- Als de onderdelen in SCREEN te sterk gewijzigd worden, is het mogelijk dat het beeld niet meer goed kan worden weergegeven.

Terugzetten van de SCREEN instellingen op de fabrieksinstellingen

Als u de instellingen te veel hebt bijgeregeld of als het beeld op het scherm niet meer natuurlijk overkomt, kan het nuttig zijn de SCREEN instellingen terug te zetten op de fabrieksinstellingen, in plaats van het beeld dat u al bijgeregeld hebt opnieuw met de hand te gaan instellen.

1 In stap 3 van de voorgaande procedure kiest u met ▲/▼ het onderdeel RESET en drukt dan op SET.



2 Druk op </> om YES te kiezen en druk dan op SET.

Alle SCREEN instellingen worden nu teruggezet op de fabrieksinstellingen.

Wijzigen van de schermaanduidingen (INPUT LABEL)

Indien gewenst, kunt u de schermaanduidingen wijzigen die bij de verschillende ingangssignalen worden weergegeven. De standaard-aanduiding "INPUT1" kan bijvoorbeeld worden gewijzigd in "COMPUTER" of een andere naam die de aangesloten component beschrijft (maximaal 8 tekens).

Voorbeeld: Wijzigen van de aanduiding "INPUT1" in de naam "COMPUTER".

1 Druk op INPUT en kies INPUT1.

2 Druk op MENU zodat het menuscherm verschijnt.

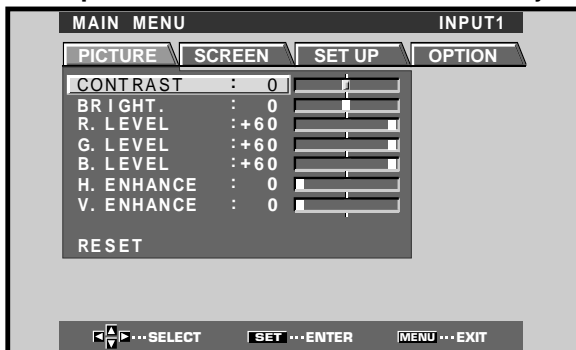

3 Druk op </> en kies SET UP.



4 Druk op SET en kies INPUT LABEL.

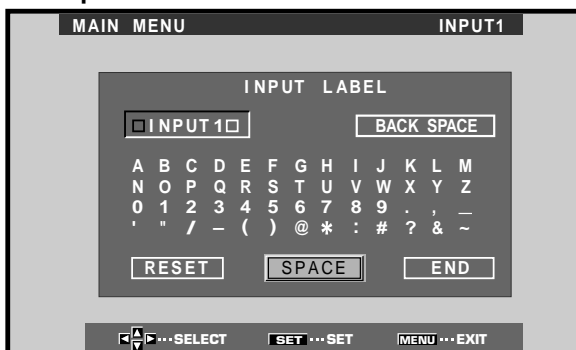

5 Druk op </>/▲/▼, kies de eerste letter (in dit voorbeeld "C") en druk dan op SET om uw keuze te bevestigen (herhaal deze aanwijzingen om maximaal acht tekens in te voeren).

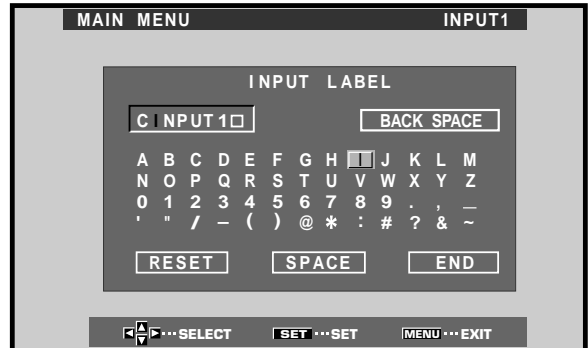

- Het bovenstaande scherm toont de 52 verschillende tekens die kunnen worden ingevoerd.
- Nadat een teken is gekozen en op SET is gedrukt, zal de invoegpositie (cursor) automatisch een plaats naar rechts verschuiven.
- Als u een verkeerd teken invoert, drukt u op **BACK SPACE** en dan op SET om de invoegpositie (cursor) een plaats terug te zetten.
- Om de oorspronkelijke schermaanduiding weer in te stellen, drukt u op **RESET** en dan op SET.

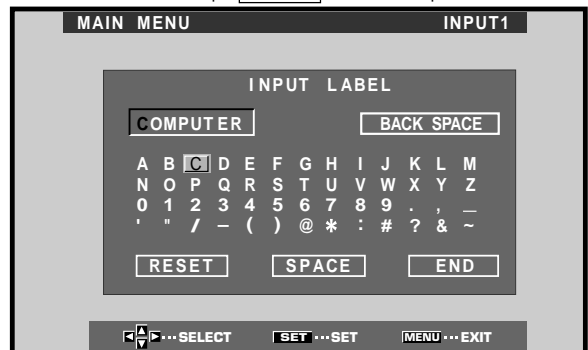

6 Nadat u alle gewenste tekens hebt ingevoerd, drukt u op </>/▲/▼ om **END te kiezen en daarna drukt u op SET.**



7 Druk op MENU om terug te keren naar het normale scherm.

Stroomregelfunctie

De stroomregelfunctie zorgt ervoor dat de helderheid van het scherm wordt verlaagd, om zo een lager stroomverbruik en minder slijtage van het plasmadisplay te verkrijgen.

1 Druk op MENU zodat het menuscherm verschijnt.

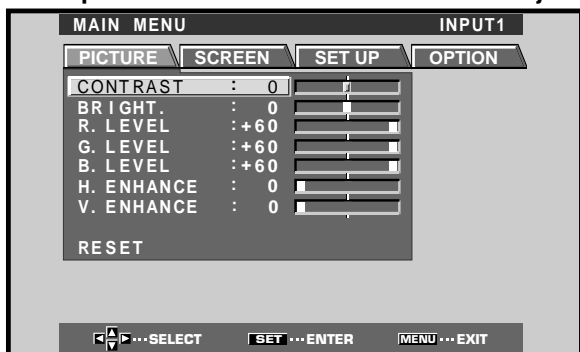

2 Druk op </> en kies OPTION.



3 Druk op SET en kies POWER CONTROL.

Bij het verlaten van de fabriek is de STANDARD instelling gekozen. Bij meermalen indrukken van SET verandert de instelling als volgt:



- Wanneer STANDARD is ingesteld, wordt de helderheid van het scherm verlaagd overeenkomstig het ingangssignaal, zodat een helder en prettig te bekijken beeld wordt verkregen.
- Wanneer MODE 1 wordt geselecteerd, wordt de helderheid van het scherm in dezelfde mate verlaagd als bij de STANDARD instelling, maar zodanig dat het stroomverbruik lager is.
- Bij de MODE 2 instelling ligt de helderheid van het scherm vast, ongeacht het ingangssignaal. Deze instelling is geschikt wanneer u slijtage van het display als gevolg van inbranden van het scherm wilt verminderen.

4 Nadat u klaar bent met het maken van de instelling, drukt u nog een keer op MENU om terug te keren naar het normale scherm.

Opmerking

De POWER CONTROL instelling geldt voor alle signaalbronnen.

Automatische signaalbronselectie (AUTO FUNCTION)

Het plasmadisplay is voorzien van een optionele AUTO FUNCTION voorziening. Wanneer deze voorziening is ingeschakeld, zal er automatisch naar de signaalbron van INPUT 1 worden overgeschakeld wanneer er een beeldsignaal bij de INPUT1 aansluiting wordt waargenomen.

1 Druk op MENU.

Het menu verschijnt op het scherm.

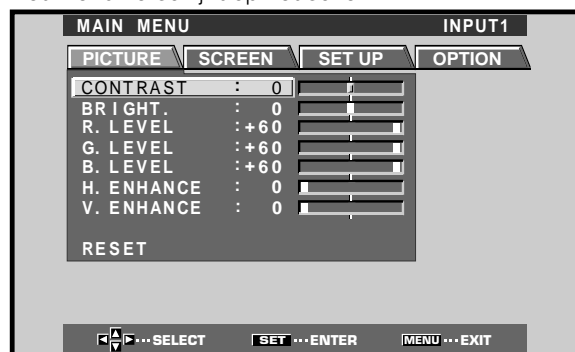

2 Druk op </> en kies OPTION.

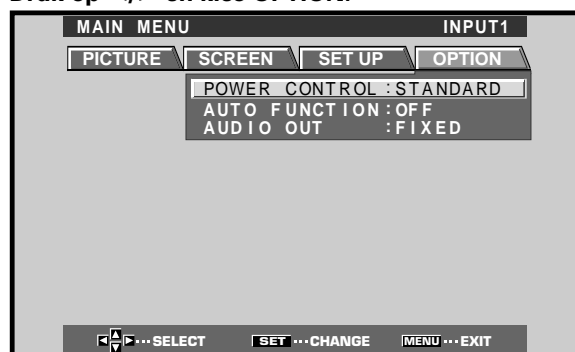

3 Druk op ▲/▼ en kies AUTO FUNCTION.



4 Druk op SET en kies INPUT1.

De fabrieksinstelling is OFF.

Bij meermalen indrukken van **SET** verandert de instelling als volgt:

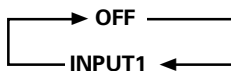

- Wanneer OFF wordt gekozen, is de AUTO FUNCTION uitgeschakeld.
- Wanneer INPUT1 is ingesteld, zal er automatisch naar de signaalbron van INPUT1 worden overgeschakeld wanneer er een signaal bij de INPUT1 aansluiting wordt waargenomen. Indien u daarna op de INPUT toets van de afstandsbediening of het plasmasdisplay drukt, zal er niet op een andere ingang worden overgeschakeld. Wanneer de AUTO FUNCTION voorziening op INPUT1 heeft overgeschakeld en er dan geen ingangssignaal meer bij INPUT1 wordt waargenomen, zal er automatisch worden teruggekeerd naar de oorspronkelijke signaalbron die gebruikt werd voordat de AUTO FUNCTION voorziening in werking trad.

5 Nadat u klaar bent met het maken van de instelling, drukt u nog een keer op MENU om terug te keren naar het normale scherm.

Opmerking

De AUTO FUNCTION voor INPUT1 wordt alleen ondersteund wanneer een gescheiden SYNC of composiet SYNC analoge RGB signaal wordt ontvangen. (Wanneer een G ON SYNC of een component-videosignaal wordt ontvangen, zal de AUTO FUNCTION worden uitgeschakeld.)

Audio-uitgangsniveau (AUDIO OUT)

Het signaalniveau van de AUDIO OUT aansluiting kan naar wens worden ingesteld op FIXED of VARIABLE (gekoppeld aan de VOLUME instelling).

1 Druk op MENU.

Het menu verschijnt op het scherm.

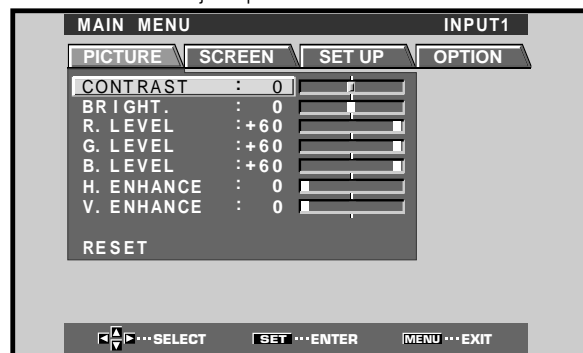

2 Druk op </> en kies OPTION.



3 Druk op ▲/▼ en kies AUDIO OUT.



4 Druk op SET en kies de gewenste instelling voor het audio-uitgangsniveau.

De fabrieksinstelling is FIXED.

Bij meermalen indrukken van **SET** verandert de instelling als volgt:



- Wanneer FIXED is ingesteld, zal het niveau van het audio-uitgangssignaal niet veranderen, ook wanneer de VOLUME instelling op het plasmasdisplay wordt gewijzigd.
- Wanneer VARIABLE is ingesteld, zal het niveau van het audio-uitgangssignaal veranderen overeenkomstig de VOLUME instelling.

5 Nadat u klaar bent met het maken van de instelling, drukt u nog een keer op MENU om terug te keren naar het normale scherm.

Opmerking

De AUDIO OUT instelling geldt voor alle ingangsbronnen.

Schoonmaken

Door regelmatig schoonmaken verlengt u de levensduur en verhoogt u de prestaties van dit toestel. Hieronder wordt de aanbevolen manier waarop u het display dient schoon te maken beschreven.

Let er op dat u voor het schoonmaken eerst de stekker uit het stopcontact haalt.

Schoonmaken van de behuizing van het display en van de afstandsbediening

Gebruik onder geen enkele voorwaarde oplosmiddelen als benzine of thinner als schoonmaakmiddel. Gebruik van dergelijke vloeistoffen kan het oppervlak of de laklaag van het display of de afstandsbediening aantasten.

Neem het display en de afstandsbediening voorzichtig af met een zachte doek. Bij hardnekkig vuil kunt u een zachte doek bevochtigen met een verdund neutraal schoonmaakmiddel (sopje), waarna u de doek goed uitwringt voor u daarmee het toestel afneemt. Droog het toestel tenslotte met een droge, zachte doek af.

Schoonmaken van het scherm

Na het stoffen kunt u het scherm voorzichtig afnemen met het meegeleverde reinigingsdoekje of met een andere zachte doek. Gebruik geen tissues of ruwe stof. Omdat het oppervlak van het scherm gemakkelijk krast, mag u er niet hard op wrijven of het aanraken met harde voorwerpen.

Schoonmaken van de ventilatie-openingen

Als vuistregel kunt u de ventilatie-openingen aan de achterkant van het toestel een keer per maand schoonmaken met een stofzuiger (zet de stofzuiger op zijn laagste stand).

Als u de ventilatie-openingen niet schoon houdt, zal de ophoping van stof de temperatuur in het toestel doen stijgen, wat kan leiden tot storingen en zelfs brand.

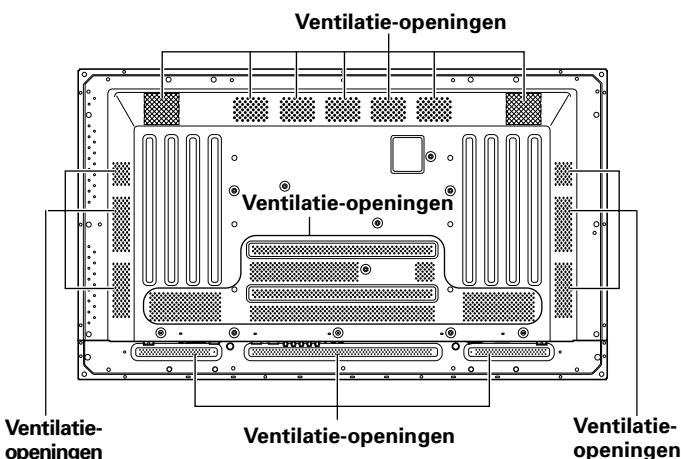

De afbeelding toont het PDP-503MXE model.

Oplossen van problemen

Wat op het eerste gezicht een storing lijkt, kan vaak verholpen worden met een snelle controle.

Controleer eerst of er een waarschuwing op het scherm verschijnt. Als dat het geval is kunt u in de tabel hieronder kijken wat de getoonde melding betekent. Als er geen waarschuwing verschijnt, dient u te controleren of het probleem vermeld staat op bladzijde 32. Het probleem kan ook worden veroorzaakt door iets buiten dit toestel, dus u dient tevens de andere aangesloten componenten, zoals een videorecorder, te controleren. Als u het probleem dan nog steeds niet kunt oplossen dient u de dealer waarvan u dit toestel gekocht heeft te raadplegen.

Over de zelfdiagnosefunctie

Onderaan het scherm van dit toestel kunnen meldingen verschijnen om fouten in de bediening of aansluiting aan te geven. Controleer de toestand van het toestel nadat u de betekenis van de melding heeft opgezocht.

FOUTMELDING	MAATREGEL
CAUTION OUT OF RANGE of CAUTION UNSUPPORTED SIGNAL	<ul style="list-style-type: none"> Er wordt een ingangssignaal ontvangen dat niet geschikt is. Raadpleeg de tabel op 35 en 36 voor de geschikte PC signalen en verander het uitgangssignaal op de computer.
WARNING THERMAL ALERT	<ul style="list-style-type: none"> Schakel de stroomvoorziening uit (blz. 9). Is de kamertemperatuur hoger dan 40°C? Verwijder eventuele voorwerpen die de ventilatie-openingen van het plasmadisplay afsluiten.
WARNING FAN FAILURE	<ul style="list-style-type: none"> De koelventilator is defect. Schakel het toestel onmiddellijk uit en trek de stekker uit het stopcontact. Neem contact op met een Pioneer servicecentrum of uw dealer.
ERROR INVALID KEY ENTRY	<ul style="list-style-type: none"> Er wordt een verkeerde bediening uitgevoerd. Controleer de ingangssignalen, aansluitingen en de diverse instellingen.
SHUT DOWN	<ul style="list-style-type: none"> Schakel de stroomvoorziening uit, wacht 1 - 2 minuten en probeer dan de stroomvoorziening weer in te schakelen. Als het probleem niet verholpen is, moet u de stekker uit het stopcontact trekken en contact opnemen met een Pioneer servicecentrum of uw dealer.

Algemene problemen

Probleem	Mogelijke oplossing
<ul style="list-style-type: none"> Geen stroom 	<ul style="list-style-type: none"> Is het netsnoer goed aangesloten? (blz. 15) Is de MAIN POWER hoofdschakelaar ingeschakeld? (blz. 9)
<ul style="list-style-type: none"> Het toestel kan niet bediend worden. 	<ul style="list-style-type: none"> Externe invloeden zoals bliksem, statische elektriciteit enz. kunnen leiden tot onjuist functioneren van het toestel. In een dergelijk geval dient u eerst de hoofdschakelaar (MAIN POWER) uit te zetten, dan de stekker uit het stopcontact te halen en vervolgens na 1 of 2 minuten wachten de stekker weer terugdoen, het toestel weer aan zetten en het dan nog eens te proberen.
<ul style="list-style-type: none"> De afstandsbediening doet het niet. 	<ul style="list-style-type: none"> Zijn de batterijen met de plus (+) en min (-) de goede kant op in het batterijvak gedaan? (blz. 7) Zijn de batterijen leeg? (Vervang ze dan door verse.) Zit er een stekker in de CONTROL IN aansluiting? <p>Als er een stekker in de CONTROL IN aansluiting zit, heeft het signaal dat via die aansluiting binnenkomt voorrang en zal de signaalontvanger voor de afstandsbediening op het toestel niet werken (blz. 15).</p>
<ul style="list-style-type: none"> De INPUT verandert niet. 	<ul style="list-style-type: none"> Wordt de AUTO FUNCTION gebruikt? (blz. 29)
<ul style="list-style-type: none"> Het beeld wordt afgebroken. 	<ul style="list-style-type: none"> Is het gekozen beeldformaat wel goed? Schakel over naar een ander beeldformaat (blz. 21). Zijn de instellingen via SCREEN, bijvoorbeeld die voor schermgrootte, zo dat het beeld met optimale kwaliteit wordt weergegeven? (blz. 26 en 27) Wordt de POINT ZOOM functie gebruikt? (blz. 23)
<ul style="list-style-type: none"> Vreemde kleuren, fletse kleuren, donkere kleuren of kleurdivergentie 	<ul style="list-style-type: none"> Regel de kleurweergave van het beeld (blz. 25). Is de ruimte te fel verlicht? Het beeld kan donker lijken in een te lichte ruimte. Is de CLAMP POSITION instelling correct? (blz. 18)
<ul style="list-style-type: none"> De stroom wordt plotseling uitgeschakeld. 	<ul style="list-style-type: none"> De temperatuur binnenin het toestel is te hoog geworden (de ventilatie-openingen zijn geblokkeerd). Verwijder hetgeen de ventilatie-openingen blokkeert, of maak deze schoon (blz. 31). Staat de POWER MANAGEMENT of de AUTO POWER OFF functie op ON? (blz. 24) Er heeft zich condens gevormd op de inwendige onderdelen als gevolg van een plotselinge verhoging van de omgevingstemperatuur. Laat de condens volledig verdampen voordat u het toestel gebruikt.
<ul style="list-style-type: none"> Geen beeld 	<ul style="list-style-type: none"> Zijn de andere componenten correct aangesloten? (blz. 12 t/m 14) Is het toestel op de juiste wijze gebruiksklaar gemaakt na het maken van de aansluitingen? (blz. 17 en 18) Is de correcte signaalbron ingesteld? (blz. 19) Is hetingangssignaal misschien ongeschikt voor dit toestel? (blz. 12, 35 en 36) Zijn de instellingen voor de beeldkwaliteit correct? (blz. 25)

Problemen die vaak worden aangezien voor storingen

Probleem	Mogelijke oplossing
<ul style="list-style-type: none"> Het beeld wordt klein op het scherm getoond. 	<ul style="list-style-type: none"> Controleer de tabel voor geschikte ingangssignalen (blz. 35 en 36). Is het gekozen beeldformaat wel goed? (blz. 21, 26 en 27)
<ul style="list-style-type: none"> De weergave van tekst op het scherm is niet continu. 	<ul style="list-style-type: none"> Regel de relevante instellingen onder SCREEN op het menuscherm (blz. 27). <p>Als er nog geen verbetering optreedt, is het mogelijk dat het weergegeven bereik door dit toestel beperkt wordt. Controleer de tabel voor geschikte ingangssignalen (blz. 35 en 36).</p>
<ul style="list-style-type: none"> Soms klinkt er een hard geluid uit de behuizing. 	<ul style="list-style-type: none"> Uitzetten/krimpen veroorzaakt door veranderingen in de omgevingstemperatuur kan leiden tot geluiden uit de behuizing. Dit duidt niet op een storing.
<ul style="list-style-type: none"> Heldere partijen in beeld lijken hun intensiteit te verliezen. 	<ul style="list-style-type: none"> Wanneer het ingangsniveau van het ingangssignaal te hoog is, kan het lijken of de heldere partijen hun intensiteit verliezen. Verhoog de ingestelde waarde voor het contrast en bekijk het beeld opnieuw (blz. 25).
<ul style="list-style-type: none"> Er verschijnen vlekjes of ruis op het scherm. 	<ul style="list-style-type: none"> Kan worden veroorzaakt door radio-interferentie van apparatuur met motoren, zoals haardrogers, stofzuigers, elektrische boormachines, de ontstekingsystemen van auto's, motorfietsen enz., schakelapparatuur, zoals thermostaten, neonlampen, of door elektrische ontlading van hoogspanningsleidingen enz.
<ul style="list-style-type: none"> Er verschijnen strepen op het scherm. 	<ul style="list-style-type: none"> Dit kan worden veroorzaakt door storende radiogolven van TV zenders, FM zenders, radio zendamateurs, publieke radiosystemen (vereenvoudigde radio's), of door een PC, TV of audio/video component in de buurt. Een sterk elektromagnetisch veld kan vervorming van het beeld en aanverwante problemen veroorzaken.
<ul style="list-style-type: none"> Het is niet mogelijk het toestel te bedienen. 	<ul style="list-style-type: none"> Externe invloeden zoals bliksem, statische elektriciteit enz. kunnen leiden tot onjuist functioneren van het toestel. In een dergelijk geval dient u eerst de hoofdschakelaar (MAIN POWER) uit te zetten, dan de stekker uit het stopcontact te halen en vervolgens na 1 of 2 minuten wachten de stekker weer terugdoen, het toestel weer aan zetten en het dan nog eens te proberen.
<ul style="list-style-type: none"> Er klinkt geluid uit het binnenwerk van het toestel. 	<ul style="list-style-type: none"> Dit is het geluid van de draaiende ventilator en de bewegende onderdelen in het plasmadisplay. Dit is geen storing.
<ul style="list-style-type: none"> De ventilator draait niet. 	<ul style="list-style-type: none"> De ventilator treedt pas in werking wanneer de omgevingstemperatuur hoger wordt dan 35°C (dit kan verschillen afhankelijk van de installatiecondities). Dit is geen storing.
<ul style="list-style-type: none"> De snelheid van de ventilator verandert. 	<ul style="list-style-type: none"> De snelheid van de ventilator verandert automatisch overeenkomstig de omgevingsomstandigheden. Dit is geen storing.

Alhoewel dit toestel is ontworpen en gebouwd met technologie die de hoogste precisie vereist, vragen we uw begrip voor het feit dat er mogelijk een aantal beeldpunten op het scherm niet naar behoren functioneren.

Opmerking

Om het scherm en de interne schakelingen te beschermen, is het plasmadisplay voorzien van een ventilator die automatisch aan/uit schakelt en waarvan de draaisnelheid verandert overeenkomstig de omgevingstemperatuur (het geluid van de ventilator zal eveneens veranderen). Het plasmadisplay moet gebruikt worden bij een temperatuur beneden 40°C.

Aanvullende waarschuwingen

- Als de stroom automatisch wordt uitgeschakeld terwijl het toestel gewoon gebruikt wordt, kunnen de volgende redenen daarvan de oorzaak zijn.
 - ① Staat de POWER MANAGEMENT of de AUTO POWER OFF functie op ON? (blz. 24)
 - ② De omgevingstemperatuur is boven de 40°C gestegen. Gebruik dit toestel op een plek waar de temperatuur de 40°C niet overstijgt.
 - ③ De temperatuur in het toestel is abnormaal hoog als gevolg van blokkering van de ventilatie-openingen, oververhitting van interne elektronische onderdelen of andere factoren.
 - ④ Als het plasmadisplay plotseling van een koude ruimte naar een warme kamer wordt gebracht, of als de temperatuur in de kamer plotseling wordt verhoogd, kan er condensvorming in het inwendige optreden. Om de inwendige schakelingen te beschermen, is het plasmadisplay voorzien van een condens-detector die de stroom automatisch uitschakelt wanneer er condensatie in het inwendige optreedt; in dat geval moet u de condens eerst volledig laten verdampen voordat u het toestel weer gebruikt.

Als de stroom om een andere reden automatisch wordt uitgeschakeld, is het mogelijk dat het toestel een storing vertoont. Haal in dit geval de stekker uit het stopcontact en verzoek uw dichtstbijzijnde verkooppunt om reparatie.
- Het plasmadisplay van dit toestel is zeer helder en kan uw ogen overbelasten wanneer u het scherm van te nabij bekijkt. Wij raden u aan het scherm van een redelijke afstand (3 tot 6 m) te bekijken.

STANDBY/ON indicator

Wanneer de stroombeheerfunctie in werking is, zal de indicator groen knipperen met tussenpozen van ongeveer 2 seconden (blz. 24). Als het groene knipperpatroon anders is dan dit patroon, wordt er een foutmelding aangegeven. Raadpleeg de schermmeldingen (blz. 31) en controleer de omgevingsomstandigheden (temperatuur, condensatie enz.), en neem indien nodig de vereiste maatregelen (blz. 32 - 33).

Als het probleem blijft bestaan, moet u de stekker uit het stopcontact trekken en contact opnemen met uw dealer of servicecentrum.

Wanneer u op de STANDBY/ON toets drukt om het toestel in de ruststand (standby) te zetten, zal de indicator een paar seconden rood knipperen (blz. 19). Wanneer de stroom automatisch wordt uitgeschakeld, of als het toestel niet kan worden ingeschakeld, of als de rode indicator blijft knipperen, kan dit duiden op een defect. Trek in dit geval meteen de stekker uit het stopcontact en neem contact op met uw dealer of servicecentrum.

Over de beschermingsfunctie van het plasmascerm

De helderheid van dit display zal enigszins achteruit gaan wanneer continu hetzelfde beeld, zoals een foto of computerbeeld op het scherm staat. Dit wordt veroorzaakt door de beschermingsfunctie van het plasmadisplay die beelden met zeer weinig beweging herkent en automatisch de helderheid aanpast om het display te beschermen. Dit is dus geen storing. De screensaverfunctie treedt in werking wanneer het plasmadisplay gedurende langer dan drie minuten geen of erg weinig beweging op het scherm waarneemt.

VOORZICHTIG

Beeld behouden en na-ijlen

- Weergeven van hetzelfde beeld, zoals stilbeelden, voor langere perioden kan ertoe leiden dat het beeld na-ijlt. Dit kan twee verschillende oorzaken hebben.

1. Na-ijlen door het behouden van elektrische lading

Wanneer er beelden met erg hoge piekhelderheden langer dan een minuut worden weergegeven, kan het weergegeven beeld na-ijlen omdat de elektrische lading in het patroon van het beeld gedeeltelijk behouden blijft. De na-beelden zullen verdwijnen wanneer er weer bewegende beelden weergegeven worden. Het hangt af van de helderheid van het stilstaande beeld en hoe lang het op het scherm gestaan heeft, hoe lang het zal duren voor de na-ijlende afbeelding daarvan weer geheel verdwenen is.

2. Naijlen (het beeld verdwijnt niet) als gevolg van inbranding

U moet situaties voorkomen waarbij hetzelfde beeld gedurende langere tijd op het plasmadisplay wordt weergegeven. Wanneer hetzelfde beeld enkele uren achtereen, of een kortere tijd elke dag opnieuw, wordt weergegeven, kan er permanent een beeld op het scherm najjlen omdat het fluorescerende materiaal in de stand behorend bij dit beeld inbrandt. Als dit eenmaal gebeurd is, kan het najjlen wel minder duidelijk worden wanneer er weer bewegende beelden worden weergegeven, maar het beeld zal nooit meer helemaal verdwijnen.

- Gebruik de stroomregelfunctie om beschadiging van het scherm als gevolg van inbranden te voorkomen (blz. 29).

Opmerking

Neem speciale voorzorgsmaatregelen wanneer u het plasmadisplay wilt gebruiken voor bewakingsdoeleinden of andere toepassingen waarbij er langere tijd hetzelfde beeld op het scherm wordt weergegeven.

Vraag uw dealer voor advies wanneer u de monitor voor dergelijke doeleinden wilt gebruiken.

Technische gegevens

Algemeen (PDP-503MXE)

Licht emitterend paneel 50 inch plasmadisplay paneel
 Aantal beeldpunten 1280 x 768
 Stroomvoorziening 100 - 240 V wisselstroom, 50/60 Hz
 Opgegeven stroomsterkte 3,8 - 1,6 A
 Stroomverbruik in de standby-stand 1 W
 Buitenafmetingen 1218 (b) x 714 (h) x 98 (d) mm
 (Bij gebruik van de display-standaard)
 1218 (b) x 737 (h) x 300 (d) mm
 Gewicht 38,9 kg
 (Inclusief display-standaard) 39,5 kg
 Bedrijfstemperatuur 0 tot 40°C
 Bedrijfsluchtdruk 800 tot 1100 hPa

Algemeen (PDP-433MXE)

Licht emitterend paneel 43 inch plasmadisplay paneel
 Aantal beeldpunten 1024 x 768
 Stroomvoorziening 100 - 240 V wisselstroom, 50/60 Hz
 Opgegeven stroomsterkte 2,98 - 1,24 A
 Stroomverbruik in de standby-stand 1 W
 Buitenafmetingen 1070 (b) x 630 (h) x 98 (d) mm
 (Bij gebruik van de display-standaard)
 1070 (b) x 653 (h) x 300 (d) mm
 Gewicht 31,5 kg
 (Inclusief display-standaard) 32,1 kg
 Bedrijfstemperatuur 0 tot 40°C
 Bedrijfsluchtdruk 800 tot 1100 hPa

Ingang/uitgang

Video

INPUT1

(Ingang) Mini D-sub 15 pins (stekker aansluiting)
 RGB signaal (geschikt voor G ON SYNC)
 RGB ... 0,7 Vp-p/75 Ω/geen sync.
 HD/CS, VD ... TTL niveau/
 positieve en negatieve polariteit/
 2,2 kΩ
 G ON SYNC
 ... 1 Vp-p/75 Ω/negatieve sync.
 * Geschikt voor Microsoft Plug & Play
 (VESA DDC 1/2B)

(Uitgang) Mini D-sub 15 pins stekker aansluiting (vrouwelijk)
 75 Ω/met buffer

INPUT2

(Ingang) BNC aansluiting (x 5)
 RGB signaal (geschikt voor G ON SYNC)
 RGB ... 0,7 Vp-p/75 Ω/geen sync.
 HD/CS, VD ... TTL niveau/
 positieve en negatieve polariteit/
 75 Ω of 2,2 kΩ
 (impedantieschakelaar)
 G ON SYNC
 ... 1 Vp-p/75 Ω/negatieve sync.

Audio

(Ingang) AUDIO INPUT (voor INPUT1/2)
 Stereo minstekkerbus
 L/R ... 500 mVrms/meer dan 10 kΩ

(Uitgang) AUDIO OUTPUT
 Stereo minstekkerbus
 L/R ... 500 mVrms (max)/minder dan 5 kΩ

SPEAKER

L/R ... 8 -16 Ω/2 W + 2 W (bij 8 Ω)

Bediening

RS-232C ... D-sub 9 pins (pin-aansluiting)
 COMBINATION IN/OUT
 ... Mini DIN 6 pins (x 2)
 CONTROL IN/OUT ... mono minstekkerbus (x 2)

Accessoires

Afstandsbediening 1
 Afstandsbediening-houder 1
 AA (R6) batterijen 2
 Reinigingsdoekje 1
 Snelklemmen 2
 Kraalbinders 2
 Gebruiksaanwijzing 1
 Display-standaarden 2
 Tussenringen 2
 Inbusbouten (M8 x 40) 2
 Ferrietkern 1
 Kabelriempje 1

- Technische gegevens en ontwerp kunnen vanwege verbeteringen zonder voorafgaande kennisgeving gewijzigd worden.

Supplement 1 -1/2: PDP-503MXE

Tabel met geschikte PC signalen (INPUT1, INPUT2)

: Niet beschikbaar

Resolutie (beeldpunt x beeldlijn)	Herhalingsfrequentie		Schermformaat (beeldpunt x beeldlijn)				Opmerkingen
	Verticaal	Horizontaal	DOT BY DOT	4:3	FULL	PARTIAL	
640x400	56,4 Hz	24,8 kHz			○ 1280x768		NEC PC-9800
	70,1 Hz	31,5 kHz			↑		NEC PC-9800
640x480	60 Hz	31,5 kHz	◎ 640x480	○ 1024x768	○ 1280x768		(852x480) (864x480)
	66,7 Hz	35,0 kHz	↑	↑	↑		Apple Macintosh 13"
	72 Hz	37,9 kHz	↑	↑	↑		
	75 Hz	37,5 kHz	↑	↑	↑		
	85 Hz	43,3 kHz	↑	↑	↑		
800 x600	56 Hz	35,2 kHz	◎ 800x600	○ 1024x768	○ 1280x768		
	60 Hz	37,9 kHz	↑	↑	↑		(1072x600)
	72 Hz	48,1 kHz	↑	↑	↑		
	75 Hz	46,9 kHz	↑	↑	↑		
	85 Hz	53,7 kHz	↑	↑	↑		
832x624	74,6 Hz	49,7 kHz	◎ 832x624	○ 1024x768	○ 1280x768		Apple Macintosh 16"
852x480	60 Hz	31,7 kHz	◎ 852x480		○ 1280x768		
1024x768	60 Hz	48,4 kHz	◎ 1024x768		○ 1280x768		(1376x768)
	70 Hz	56,5 kHz	↑		↑		
	75 Hz (74,9 Hz)	60,0 kHz (60,2 kHz)	↑		↑		() geeft Apple Macintosh 19" aan
	85 Hz	68,7 kHz	↑		↑		
1152x864	60 Hz	53,7 kHz		△ 1024x768	△ 1280x768		
	72 Hz	64,9 kHz		↑	↑		
	75 Hz	67,7 kHz		↑	↑		
1152x870	75,1 Hz	68,7 kHz		△ 1016x768	△ 1280x768		Apple Macintosh 21"
1152x900	66,0 Hz	61,8 kHz		△ 984x768	△ 1280x768		Sun Microsystems LO
	76,0 Hz	71,7 kHz		↑	↑		Sun Microsystems HI
1280x768	56 Hz	45,1 kHz	◎ 1280x768				
	60 Hz	48,4 kHz	↑				
	70 Hz	55,5 kHz	↑				
1280x960	60 Hz	60,0 kHz		△ 1024x768	△ 1280x768		
1280x1024	60 Hz	64,0 kHz		△ 960x768	△ 1280x768	◎ 1280x768	
	75 Hz	80,0 kHz		↑	↑		(1600x1024)
	85 Hz	91,1 kHz		↑	↑		
1600 x 1200	60 Hz	75,0 kHz		△ 1024x768	△ 1280x768		
	65 Hz	81,3 kHz		↑	↑		
	70 Hz	87,5 kHz		↑	↑		
	75 Hz	93,8 kHz		↑	↑		
	85 Hz	106,3 kHz		↑	↑		

- ◎ : Optimaal beeld. Het is mogelijk dat de beeldpositie, herhalingsfrequentie, fase enz. moeten worden bijgesteld.
 ○ : Het beeld zal worden vergroot, maar het zal moeilijk zijn om sommige kleine details te onderscheiden.
 △ : Eenvoudige weergave. Kleine details zullen niet worden weergegeven. Het schermformaat wordt aangegeven als "~ (TYPE)".

Supplement 1 -2/2: PDP-433MXE

Tabel met geschikte PC signalen (INPUT1, INPUT2)

 : Niet beschikbaar

Resolutie (beeldpunt x beeldlijn)	Herhalingsfrequentie		Schermformaat (beeldpunt x beeldlijn)			Opmerkingen
	Verticaal	Horizontaal	DOT BY DOT	4:3	FULL	
640x400	56,4 Hz	24,8 kHz			○ 1024x768	NEC PC-9800
	70,1 Hz	31,5 kHz			↑	NEC PC-9800
640x480	60 Hz	31,5 kHz	◎ 640x480	○ 768x768	○ 1024x768	(852x480) (864x480)
	66,7 Hz	35,0 kHz	↑	↑	↑	Apple Macintosh 13"
	72 Hz	37,9 kHz	↑	↑	↑	
	75 Hz	37,5 kHz	↑	↑	↑	
	85 Hz	43,3 kHz	↑	↑	↑	
800 x600	56 Hz	35,2 kHz	◎ 800x600	△ 768x768	○ 1024x768	
	60 Hz	37,9 kHz	↑	↑	↑	(1072x600)
	72 Hz	48,1 kHz	↑	↑	↑	
	75 Hz	46,9 kHz	↑	↑	↑	
	85 Hz	53,7 kHz	↑	↑	↑	
832x624	74,6 Hz	49,7 kHz	◎ 832x624	△ 768x768	○ 1024x768	Apple Macintosh 16"
852x480	60 Hz	31,7 kHz	◎ 852x480		○ 1024x768	
1024x768	60 Hz	48,4 kHz	◎ 1024x768	△ 768x768		(1376x768)
	70 Hz	56,5 kHz	↑	↑		
	75 Hz (74,9 Hz)	60,0 kHz (60,2 kHz)	↑	↑		() geeft Apple Macintosh 19" aan
	85 Hz	68,7 kHz	↑	↑		
1152x864	60 Hz	53,7 kHz		△ 768x768	△ 1024x768	
	72 Hz	64,9 kHz		↑	↑	
	75 Hz	67,7 kHz		↑	↑	
1152x870	75,1 Hz	68,7 kHz		△ 768x768	△ 1024x768	Apple Macintosh 21"
1152x900	66,0 Hz	61,8 kHz		△ 738x768	△ 1024x768	Sun Microsystems LO
	76,0 Hz	71,7 kHz		↑	↑	Sun Microsystems HI
1280x768	56 Hz	45,1 kHz			△ 1024x768	
	60 Hz	48,4 kHz			↑	
	70 Hz	55,5 kHz			↑	
1280x960	60 Hz	60,0 kHz		△ 768x768	△ 1024x768	
1280x1024	60 Hz	64,0 kHz		△ 720x768	△ 1024x768	
	75 Hz	80,0 kHz		↑	↑	(1600x1024)
	85 Hz	91,1 kHz		↑	↑	
1600 x 1200	60 Hz	75,0 kHz		△ 768x768	△ 1024x768	
	65 Hz	81,3 kHz		↑	↑	
	70 Hz	87,5 kHz		↑	↑	
	75 Hz	93,8 kHz		↑	↑	
	85 Hz	106,3 kHz		↑	↑	

◎ : Het ingangssignaal en de punt x lijn verhouding van het scherm staan ingesteld voor weergave met 1:1 verhouding.

Opmerking: De PDP-433MXE is ontworpen met horizontaal ellipsvormige elementen, waardoor het beeld iets meer uitgerekt kan lijken dan het oorspronkelijke ingangssignaal.

○ : Het beeld zal worden vergroot, maar het zal moeilijk zijn om sommige kleine details te onderscheiden.

△ : Eenvoudige weergave. Kleine details zullen niet worden weergegeven. Het schermformaat wordt aangegeven als "~ (TYPE)".

Supplement 2

Signaaltoewijzing voor de INPUT1 (mini D-sub 15 pins stekeraansluiting)

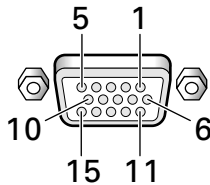

Pin nr.	Ingang	Uitgang
1	R of C _R /P _R	←
2	G of Y	←
3	B of C _B /P _B	←
4	NC (Niet aangesloten)	←
5	Aarde	←
6	Aarde	←
7	Aarde	←
8	Aarde	←
9	DDC + 5V	NC (Niet aangesloten)
10	Aarde	←
11	NC (Niet aangesloten)	←
12	DDC SDA	NC (Niet aangesloten)
13	HD of H/V SYNC	←
14	VD	←
15	DDC SCL	NC (Niet aangesloten)

Uitleg van gebruikte termen

Beeldverhouding

De verhouding tussen de breedte en de hoogte van een TV-scherm wordt de beeldverhouding genoemd. De beeldverhouding van een normale TV is 4:3 en die van breedbeeld of high-definition TV's is 16:9.

G ON SYNC

Dit geeft een videosignaal aan waarbij een synchronisatiesignaal is toegevoegd aan het G (groen) signaal van het RGB signaal.

VGA

VGA is de afkorting voor "Video Graphics Array". Gewoonlijk geeft dit een 640 (beeldpunten) x 480 (beeldlijnen) resolutie aan.

XGA

Dit is de afkorting voor "eXtended Graphics Array". Gewoonlijk geeft dit een 1024 (beeldpunten) x 768 (beeldlijnen) resolutie aan.

Apple en Macintosh zijn wettelijk gedeponeerde handelsmerken van Apple Computer, Inc.
 Microsoft is een wettelijk gedeponeerd handelsmerk van Microsoft Corporation.
 NEC en PC-9800 zijn wettelijk gedeponeerde handelsmerken van NEC Corporation.
 VESA en DDC zijn wettelijk gedeponeerde handelsmerken van Video Electronics Standards Association.
 Power Management en Sun Microsystems zijn wettelijk gedeponeerde handelsmerken van Sun Microsystems, Inc.
 VGA en XGA zijn wettelijk gedeponeerde handelsmerken van International Business Machines Co., Inc.
 ENERGY STAR is een wettelijk gedeponeerd handelsmerk in de Verenigde Staten.

Uitgegeven door Pioneer Corporation.
Copyright © 2002 Pioneer Corporation.
Alle rechten voorbehouden.

Manual de instrucciones

Antes de utilizar su Plasma Display lea detenidamente las "Precauciones de Seguridad" y estas "Manual de instrucciones" para conocer la forma de accionar debidamente el Plasma Display.
Guarde este manual en un lugar seguro. En el futuro le resultará útil.

Español

Notas sobre el trabajo de instalación:

Este producto se comercializa para que su instalación la realice personal cualificado competente y con suficientes conocimientos técnicos. Solicite siempre a un especialista en instalaciones o a su distribuidor que realice la instalación y configuración del producto. PIONEER no se hace responsable de los daños causados por una instalación o montaje incorrectos, por la manipulación indebida, modificaciones ni desastres naturales.

Notas para los distribuidores:

Después de la instalación, no se olvide de hacer entrega de este manual al cliente y de explicarle al cliente la forma de utilizar el producto.

Precauciones de seguridad

IMPORTANTE



La luz intermitente con el símbolo de punta de flecha dentro un triángulo equilátero. Está convenido para avisar al usuario de la presencia de "voltaje peligrosa" no aislada dentro el producto que podría constituir un peligro de choque eléctrico para las personas.



ATENCIÓN:
PARA PREVENIR EL PELIGRO DE CHOQUE ELÉCTRICO NO REMOVER LA TAPA NI LAS PARTES DENTRO NO UTILIZADAS, LLAMAR UNA PERSONA CUALIFICADA



El punto exclamativo dentro un triángulo equilátero convenido para avisar el usuario de la presencia de importantes instrucciones sobre el funcionamiento y la

H002BSp

ADVERTENCIA: EL APARATO NO ES IMPERMEABLE. NO PONER ALGUNA FUENTE DE AGUA CERCA DEL APARATO, COMO VASO DE FLORES, RECIPIENTES COSMÉTICOS Y MEDICINALES, ETC.

H001ASp

En las etiquetas que van fijadas al aparato figuran los símbolos siguientes, que alertan a los operadores y al personal de servicio de este equipo ante cualquier situación potencialmente peligrosa.

ADVERTENCIA

Este símbolo se refiere a un peligro o actuación insegura que puede causar graves lesiones personales o la muerte.

PRECAUCIÓN

Este símbolo se refiere a un peligro o situación insegura que puede causar lesiones personales o daños a la propiedad.

ATENCIÓN: AL INSTALAR ESTE EQUIPO, ASEGÚRESE DE QUE LA TOMA DE CORRIENTE Y EL ENCHUFE ESTÉN FÁCILMENTE ACCESIBLES.

Para garantizar una adecuada radiación de calor, separar el aparato ligeramente de otros equipos, paredes, etc. (normalmente más de 10 cm). Evitar las siguientes instalaciones que bloqueen los respiraderos y hagan que el calor se acumule en el interior, dando lugar a peligro de incendio.

- No intente colocar el aparato en espacios estrechos donde haya mala ventilación.
- No lo coloque sobre una moqueta o alfombra.
- No lo cubra con un trapo, etc.
- No lo coloque sobre su lado.
- No lo coloque cabeza abajo.

ADVERTENCIA: FUENTES DE LLAMA DESCOBIERTAS, COMO UNA VELA ENCENDIDA, NO DEBERÍAN ESTAR SOBRE EL APARATO. SI FUENTES DE LLAMA ACCIDENTALMENTE CAEN, EL FUEGO PROPAGADO SOBRE EL APARATO PUEDE CAUSAR INCENDIO.

H044 Sp

Condiciones de Funcionamiento

H045 Sp

Temperatura y humedad ambiental durante el funcionamiento: 0 °C – +40 °C (+32 °F – +104 °F); menos de 85 %RH (aperturas de aireación no obstruidas)

No instalar en los siguientes lugares:

- lugar expuesto a la luz directa del sol o a fuerte luz artificial
- lugar expuesto a alta humedad, o lugar poco aireado

ADVERTENCIA: ANTES DE ENCHUFAR EL APARATO POR LA PRIMERA VEZ, LEER LA SECCIÓN SIGUIENTE CON MUCHA ATENCIÓN. EL VOLTAJE DE CORRIENTE NECESARIA ES DIFERENTE DE ACORDO CON EL PAÍS O LA REGIÓN, SEA SEGURO QUE EL VOLTAJE DONDE ESTE APARATO SERÁ USADO ENCUENTRA EL VOLTAJE ADECUADO (POR EJEMPLO, 230V O 120V) ESCRITO EN EL PANEL POSTERIOR.

H041 Sp

ADVERTENCIA: ESTE PRODUCTO ESTÁ FORNECIDO CON UN TIPO DE ENCHUFE CON CONEXIÓN A TIERRA, UN ENCHUFE QUE TIENE UN TERCERO POLO (CONEXIÓN A TIERRA), EL CUAL PUEDE SER USADO SÓLO EN UN TIPO DE TOMA CON CONEXIÓN A TIERRA. ES UNA FORMA DE SEGURIDAD, SI NO CONSIGUES COLOCAR EL ENCHUFE EN LA TOMA, CONTACTE SU ELECTRICISTA PARA REEMPLAZAR LA TOMA ANTIQUADA. NO SUBESTIMAR LA FINALIDAD DE SEGURIDAD DEL TIPO DE TOMA CON CONEXIÓN A TIERRA.

H043 Sp

Precauciones de seguridad	i
Características	2
Antes de proseguir	3
Cómo utilizar este manual	3
Comprobación de los accesorios suministrados	5
Nombres de las partes y sus funciones	6
Unidad principal	6
Mando a distancia	7
Panel de conexiones	8
Instalación y conexiones	10
Instalación de la unidad	10
Conexión a INPUT1 e INPUT2	12
Conexiones de audio	14
Conexión del cable de control	15
Conexión del cable de alimentación	15
Cómo instalar los cables	16
Preparación del sistema	17
Preparación después de la conexión	17
Operaciones	19
Selección de una fuente de entrada	19
Selección del área de pantalla	21
Ampliación parcial de la imagen (POINT ZOOM)	23
Desconexión automática de la alimentación	24
Ajustes del panel de visualización	25
Ajuste de la calidad de la imagen	25
Ajuste de la posición de la imagen y del reloj (ajuste automático)	26
Ajuste manual de la posición de la pantalla y del reloj	27
Otras operaciones	28
Reescritura de la visualización de entrada (INPUT LABEL)	28
Función de control de la alimentación	29
Función automática (AUTO FUNCTION)	29
Salida de audio (AUDIO OUT)	30
Información adicional	31
Limpieza	31
Solución de problemas	31
Especificaciones	34
Suplemento 1	35
Suplemento 2	37
Explicación de términos	37

Características

PDP-503MXE

● Presentación del nuevo panel de plasma de pantalla ancha XGA de 50 pulgadas

El nuevo panel de plasma de pantalla ancha XGA de 50 pulgadas de alta precisión (1.280 x 768 / 16:9) supera la alta luminancia de los paneles existentes, produciendo unas imágenes más claras y nítidas y con mayor contraste.

● El filtro de pantalla completa de reciente desarrollo produce imágenes más claras y con mayor contraste incluso en una habitación iluminada.

El nuevo filtro de pantalla completa suprime al máximo los reflejos, produciendo imágenes más claras y con mayor contraste incluso en lugares iluminados. También se cortan las componentes de frecuencia innecesarias de las señales RGB, mejorando en gran medida la reproducción de los colores.

● Soporta una gama más amplia de formatos de señales de computadora.

Es compatible con la visualización sin compresión de señales que van desde 640 x 400 y 640 x 480 (VGA) a 1.024 x 768 (XGA) y 1.280 x 768, y con la visualización comprimida de señales de 1.280 x 1.024 (SXGA) y 1.600 x 1.200 (UXGA). Adicionalmente, los ajustes de relación de aspecto y de área de pantalla compatibles incluyen Dot-by-Dot, 4:3, FULL y PARTIAL *1.

*1 La relación de aspecto y el área de pantalla resultantes cambiará según la señal de entrada.

● Configuración libre de instalación Más posibilidades de instalación gracias al diseño más plano, más ligero y a la mayor resistencia.

La pantalla, con tan sólo 98 mm de grosor, produce una gran imagen de 50 pulgadas y pesa tan sólo 38,9 kg. Por otro lado, el diseño de radiación eficiente del calor mejora en gran medida las condiciones ambientales de funcionamiento. El diseño más ligero y más plano junto con una construcción de gran resistencia amplia mucho las posibilidades y formas de instalación en muchos lugares.

● Alta fiabilidad para aplicaciones comerciales

La pantalla está provista de características que le otorgan fiabilidad para aplicaciones comerciales, incluyendo la posibilidad de suprimir la luminancia pico de acuerdo con el programa que se mira, y de cambiar la velocidad del ventilador de enfriamiento de acuerdo con los cambios producidos en el lugar de funcionamiento. Estas características ofrecen seguridad y gran resistencia en condiciones de aplicaciones comerciales.

● Más facilidad de utilización

Se ha mejorado la conveniencia de utilización al incorporar características que hacen que la pantalla sea todavía más compatible con las computadoras. Entre estas funciones está la función AUTO SETUP para configurar la pantalla con una sola pulsación para conexiones con computadoras, y la función POINT ZOOM para ampliar partes localizadas de la imagen de la pantalla para poder visualizar datos importantes con mayor detalle.

● Diseño de ahorro de energía

Esta unidad, equipada con un panel de alta precisión (1.280 x 768), ha conseguido el más alto grado de ahorro de energía entre todas las pantallas de su clase (clase XGA de 50 pulgadas: 380 W; 20% menos que los productos Pioneer anteriores). Adicionalmente, cuando se emplea la función de control de la energía, se reduce el consumo de energía en el 20% en comparación con el modo de funcionamiento normal (MODE 1, con entrada de señal de barras de color).

● Línea opcional (vendida por separado) (Para conocer más detalles, consulte al distribuidor del que adquirió esta unidad.)

- 1 Soporte de sobremesa: Soporte para la pantalla PDP-503MXE / PDP-433MXE
- 2 Unidad de instalación en pared: Ménsula de instalación en pared diseñada para instalar con seguridad la unidad en una pared.
- 3 Sistema de altavoces especialmente diseñado para pantallas de plasma (ancho: 7,4 cm): Con la adopción de un sistema vertical de 2 vías diseñado con altavoz de agudos cónico con cúpula de 2,5 cm y unidades de forma ovalada anchas de 4,5 cm de reciente desarrollo dispuestas verticalmente. (Cuando se han colocado los altavoces, el panel de operaciones de esta unidad no puede utilizarse.)

PDP-433MXE

● Presentación del nuevo panel de plasma de pantalla ancha de 43 pulgadas

El nuevo panel de plasma de pantalla ancha de 43 pulgadas de alta precisión (1.024 x 768 / 16:9) supera la alta luminancia de los paneles existentes, produciendo unas imágenes más claras y nítidas y con mayor contraste.

● El filtro de pantalla completa de reciente desarrollo produce imágenes más claras y con mayor contraste incluso en una habitación iluminada.

El nuevo filtro de pantalla completa suprime al máximo los reflejos, produciendo imágenes más claras y con mayor contraste incluso en lugares iluminados. También se cortan las componentes de frecuencia innecesarias de las señales RGB, mejorando en gran medida la reproducción de los colores.

● Soporta una gama más amplia de formatos de señales de computadora.

Es compatible con la visualización sin compresión de señales que van desde 640 x 400 y 640 x 480 (VGA) a 1.024 x 768 (XGA), y con la visualización comprimida de señales de 1.280 x 1.024 (SXGA) y 1.600 x 1.200 (UXGA). Adicionalmente, los ajustes de relación de aspecto y de área de pantalla compatibles incluyen Dot-by-Dot, 4:3, y FULL *1.

*1 La relación de aspecto y el área de pantalla resultantes cambiará según la señal de entrada.

● Configuración libre de instalación Más posibilidades de instalación gracias al diseño más plano, más ligero y a la mayor resistencia.

La pantalla, con tan sólo 98 mm de grosor, produce una gran imagen de 43 pulgadas y pesa tan sólo 31,5 kg. Por otro lado, el diseño de radiación eficiente del calor mejora en gran medida las condiciones ambientales de funcionamiento. El diseño más ligero y más plano junto con una construcción de gran resistencia amplia mucho las posibilidades y formas de instalación en muchos lugares.

● Alta fiabilidad para aplicaciones comerciales

La pantalla está provista de características que le otorgan fiabilidad para aplicaciones comerciales, incluyendo la posibilidad de suprimir la luminancia pico de acuerdo con el programa que se mira, y de cambiar la velocidad del ventilador de enfriamiento de acuerdo con los cambios producidos en el lugar de funcionamiento. Estas características ofrecen seguridad y gran resistencia en condiciones de aplicaciones comerciales.

● Más facilidad de utilización

Se ha mejorado la conveniencia de utilización al incorporar características que hacen que la pantalla sea todavía más compatible con las computadoras. Entre estas funciones está la función AUTO SETUP para configurar la pantalla con una sola pulsación para conexiones con computadoras, y la función POINT ZOOM para ampliar partes localizadas de la imagen de la pantalla para poder visualizar datos importantes con mayor detalle.

● Diseño de ahorro de energía

Esta unidad, equipada con un panel de alta precisión (1.024 x 768), ha conseguido el más alto grado de ahorro de energía entre todas las pantallas de su clase (clase de 43 pulgadas: 298 W). Adicionalmente, cuando se emplea la función de control de la energía, se reduce el consumo de energía en el 20% en comparación con el modo de funcionamiento normal (MODE 1, con entrada de señal de barras de color).

- 4 Tarjeta de vídeo: La tarjeta de expansión permite ver señales de vídeo y señales RGB digitales de computadora (conformando las normas DVI).
- 5 Cubierta de cables: Cubierta exclusiva para esconder con detalle moderno las conexiones de cables traseras.



Pioneer Corporation, asociado a ENERGY STAR®, ha determinado que este producto satisface las directrices de eficiencia de la energía de ENERGY STAR®.

Cómo utilizar este manual

Este manual ha sido preparado para explicar las operaciones que deben realizarse siguiendo el orden que consideramos más lógico para la persona que instale la unidad.

Una vez se ha sacado la unidad de la caja, y después de haber confirmado que no falta ninguna pieza, es aconsejable leer la sección "Nombres de las partes y sus funciones", que empieza en la página 6, para familiarizarse con la pantalla de plasma y con el mando a distancia, porque en todo este manual se hace frecuentemente referencia a los nombres de sus botones de operación respetivos.

La sección de "Instalación y conexiones", que empieza en la página 10, incluye toda la información necesaria para instalar la pantalla de plasma, junto con las instrucciones relacionadas con las conexiones con una amplia variedad de componentes.

La sección "Preparación del sistema", que empieza en la página 17, cubre todos los ajustes de menú en pantalla necesarios para establecer el enlace correcto entre el monitor de pantalla de plasma y los componentes conectados. Esta sección puede ser necesaria o no dependiendo de las conexiones hechas.

El resto de las secciones de este manual tratan de las operaciones básicas relacionadas con la sección del componente de origen de la señal hasta las operaciones más complejas relacionadas con el ajuste de la imagen de la pantalla de plasma para que corresponda con los requisitos de los componentes específicos y las preferencias personales.

Visualizaciones de la pantalla

Las visualizaciones de la pantalla de los ejemplos incluidos en este manual corresponden a las del modelo PDP-503MXE. La visualización del modelo PDP-433MXE se diferencia en lo siguiente:

Ejemplo de visualización de la pantalla del PDP-503MXE:

- La visualización de la pantalla del PDP-503MXE tiene un borde en cada lado de la pantalla en el que no hay visualización.

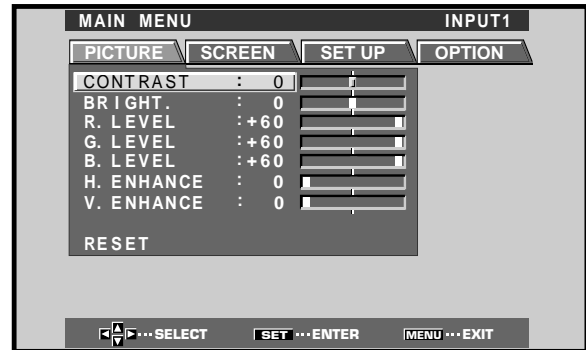

Ejemplo de visualización de la pantalla del PDP-433MXE:

- La visualización de la pantalla del PDP-433MXE llena el área de visualización en ambas direcciones horizontales.

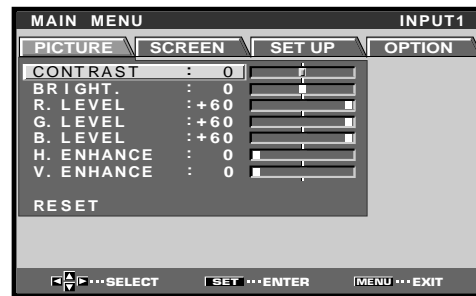

Tenga presente que el contenido visualizado en realidad es el mismo en el modelo PDP-503MXE que en el PDP-433MXE.

Acerca de las operaciones de este manual

Las operaciones de este manual están configuradas mediante procedimientos numerados paso a paso. La mayoría de los procedimientos han sido escritos tomando como base la unidad del mando a distancia, a menos que el botón o el control sólo se encuentre en la unidad principal. Sin embargo, si un botón o control de la unidad principal tiene el mismo nombre u otro similar que el de la unidad del mando a distancia, el botón podrá utilizarse cuando se realicen las operaciones.

El ejemplo siguiente es una operación real que muestra cómo se puede ajustar la posición vertical y la horizontal de la pantalla. La pantalla mostrada en cada paso sirve como guía visual para confirmar que el procedimiento se lleva a cabo como es debido. Familiarícese con este proceso antes de seguir con el resto del manual.

1 Pulse MENU para visualizar la pantalla del menú.

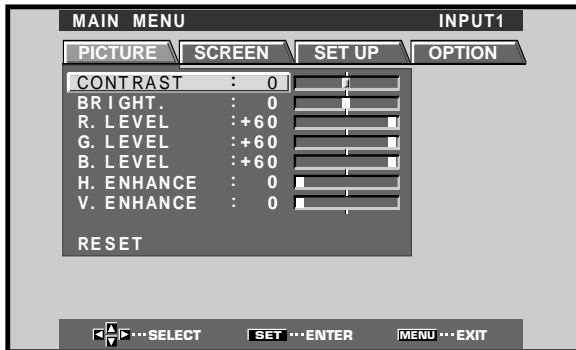

2 Pulse ► para seleccionar SCREEN.

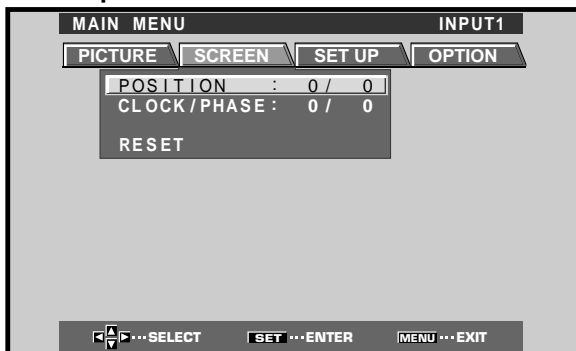

3 Pulse ▲/▼ para seleccionar el elemento que deba ajustarse.

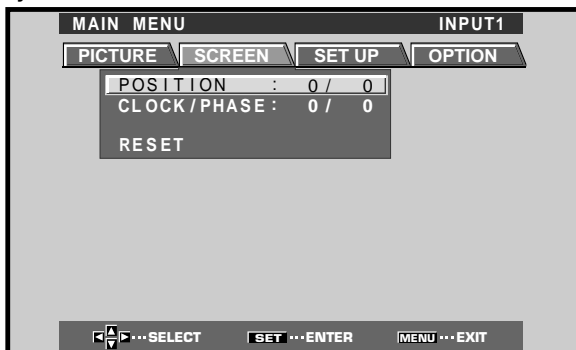

4 Pulse SET para visualizar la pantalla de ajustes del elemento seleccionado.



5 Pulse ▲/▼/◀/▶ para ajustar el valor.

Nota

Las pantallas mostradas en este manual representan ejemplos de pantallas típicas.

Los elementos y el contenido que realmente se ven en las pantallas pueden variar dependiendo de la fuente de entrada y de los ajustes específicos.

Comprobación de los accesorios suministrados

Compruebe que no le falte ninguno de los accesorios siguientes.

① Mando a distancia

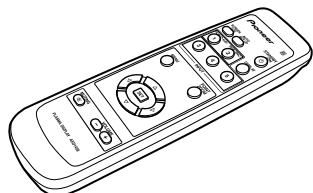

② 2 pilas AA (R6)

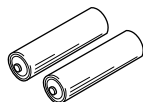

③ Paño de limpieza (para limpiar el panel delantero)



④ 2 abrazaderas rápidas

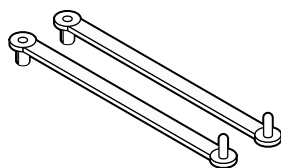

⑤ 2 bandas de cuentas

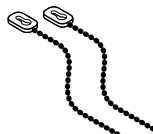

⑥ Núcleo de ferrita

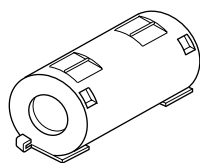

⑦ 2 soportes de pantalla

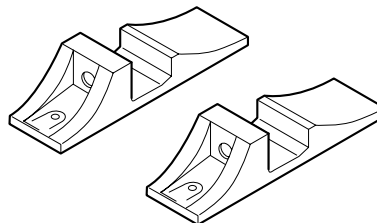

⑧ 2 arandelas



⑨ 2 pernos de cabeza hueca hexagonal

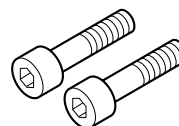

⑩ Soporte del mando a distancia

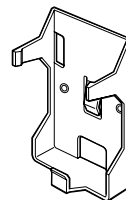

Utilícelo para poner el mando a distancia. Cuando lo coloque en la parte posterior de la unidad principal, tenga cuidado de no tapar las rejillas de ventilación.

⑪ Abrazadera de cables



- Manual de instrucciones

Unidad principal

Panel de operaciones de la unidad principal

Unidad principal

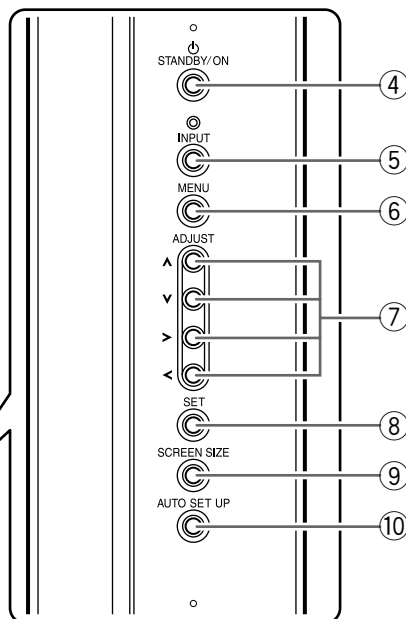
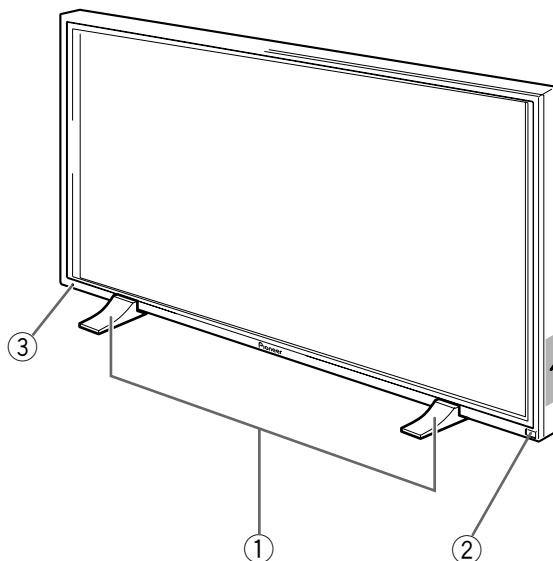

Nota

Cuando se hayan conectado los altavoces opcionales, el panel de operaciones de la unidad principal no funcionará.

Unidad principal

① Soporte de la pantalla

② Sensor del mando a distancia

Oriente el mando a distancia a este sensor para controlar la unidad (página 8).

③ Indicador STANDBY/ON

Este indicador se enciende en rojo durante el modo de espera, y cambia a verde cuando la unidad está en funcionamiento (página 19).

Parpadea en verde cuando la función de gestión de la alimentación está en funcionamiento (página 24).

El patrón del parpadeo se emplea también para indicar mensajes de error (página 33).

Panel de operaciones de la unidad principal

④ Botón STANDBY/ON

Púlselo para poner la pantalla en funcionamiento o en el modo de espera (página 19).

⑤ Botón INPUT

Púlselo para seleccionar la entrada (página 19).

⑥ Botón MENU

Púlselo para abrir y cerrar el menú en pantalla (páginas 17 a 30).

⑦ Botones ADJUST(▲/▼/▶/◀)

Utilícelos para navegar por las pantallas de menús y para realizar diversos ajustes en la unidad.

El empleo de los botones del cursor durante las operaciones se indica claramente en la visualización del menú en pantalla (páginas 17 a 30).

⑧ Botón SET

Púlselo para ajustar o introducir varios ajustes en la unidad (páginas 17 a 30).

⑨ Botón SCREEN SIZE

Púlselo para seleccionar el área de pantalla (página 21).

⑩ Botón AUTO SET

Cuando utilice la entrada de señal de una computadora, ajusta automáticamente la posición de la pantalla (POSITION) y el reloj/fase (CLOCK/PHASE) a los valores óptimos (página 26).

Mando a distancia

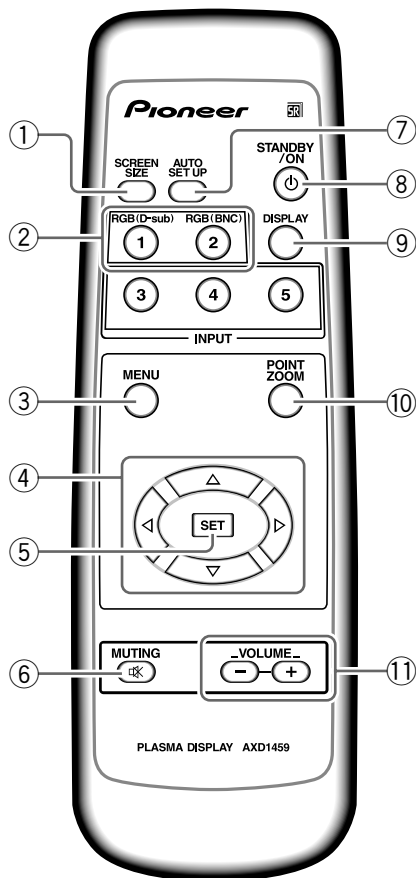

- ① **Botón SCREEN SIZE**
Púlselo para seleccionar el área de pantalla (página 21).
- ② **Botones INPUT**
Utilícelos para seleccionar la entrada (página 19).
- ③ **Botón MENU**
Púlselo para abrir y cerrar el menú en pantalla (páginas 17 a 30).
- ④ **Botones ADJUST (▲/▼/▶/◀)**
Utilícelos para navegar por las pantallas de menú y para realizar diversos ajustes en la unidad.
El empleo de los botones del cursor durante las operaciones se indica claramente en la parte inferior de la visualización del menú en pantalla (páginas 17 a 30).
- ⑤ **Botón SET**
Púlselo para ajustar o introducir varios ajustes en la unidad (páginas 17 a 30).
- ⑥ **Botón MUTING**
Púlselo para silenciar el sonido (página 20).
- ⑦ **Botón AUTO SET**
Cuando utilice la entrada de señal de una computadora, ajusta automáticamente la posición de la pantalla (POSITION) y el reloj/fase (CLOCK/PHASE) a los valores óptimos (página 26).
- ⑧ **Botón STANDBY/ON**
Púlselo para poner la pantalla en funcionamiento o en el modo de espera (página 19).
- ⑨ **Botón DISPLAY**
Púlselo para ver el modo de configuración y de entrada actuales de la unidad (página 20).
- ⑩ **Botón POINT ZOOM**
Utilícelo para seleccionar y ampliar una parte de la pantalla (página 23).
- ⑪ **Botones VOLUME (+/-)**
Utilícelos para ajustar el volumen (página 20).

Cuando manipule el mando a distancia

- No deje caer ni golpee el mando a distancia.
- No utilice el mando a distancia en lugares expuestos a la luz solar directa, a la radiación de calor de una calefacción, ni en lugares con humedad excesiva.
- Cuando las pilas del mando a distancia empiecen a gastarse, la distancia de control se reducirá poco a poco. Cuando así le ocurra, cambie todas las pilas por otras nuevas lo antes posible.

Inserción de las pilas en el mando a distancia

Mientras presiona la tapa ligeramente, deslícela en la dirección de la flecha.

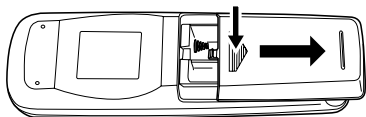

Dos pilas AA (R6)

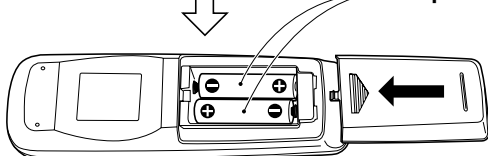

PRECAUCIÓN

- Introduzca las pilas de modo que las polaridades positiva (+) y negativa (-) queden alineadas con las marcas correspondientes del compartimiento de las pilas.
- No mezcle pilas nuevas con pilas usadas.
- La tensión de las pilas puede ser diferente aunque éstas tengan la misma forma. No mezcle pilas de clases diferentes.
- Cuando no utilice al mando a distancia durante períodos prolongados de tiempo (1 mes o más), quite las pilas del mando a distancia para evitar fugas del electrolito. Si se ha producido alguna fuga de electrolito de las pilas, frote bien el interior del compartimiento hasta haber sacado todo el electrolito, y luego introduzca pilas nuevas.
- No cargue, cortocircuite, desmonte ni tire las pilas suministradas al fuego.

Cuando tiene que desembarazarte de las baterías usadas, por favor se adapte a los reglamentos gubernamentales o a las disposiciones en materia ambiental en vigor en su país o área.

H048 Sp

Alcance de funcionamiento del mando a distancia

Cuando utilice el mando a distancia, oriéntelo al sensor del mando a distancia (SR), situado en el panel delantero de la unidad principal. El mando a distancia puede funcionar a distancias de hasta 7 m de la unidad y dentro de un ángulo de 30° de cada lado del sensor.

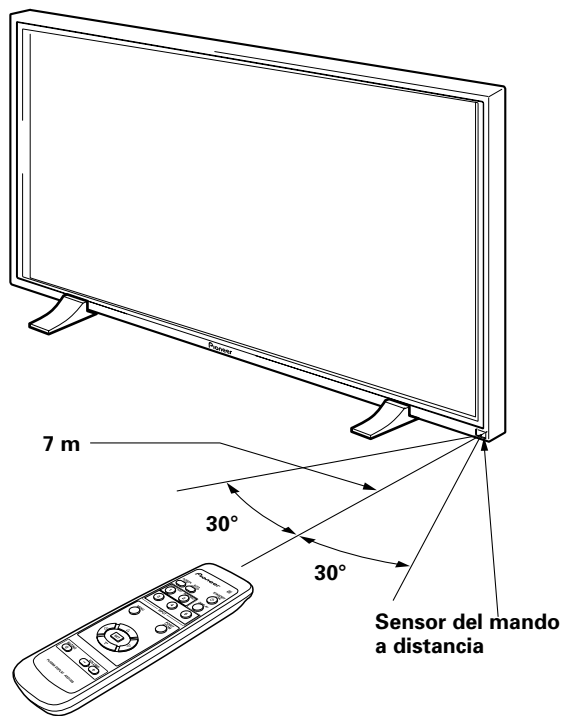

Si tiene dificultades con el funcionamiento del mando a distancia

- Es posible que el mando a distancia no funcione si hay algún objeto entre el mando y la pantalla.
- La distancia de funcionamiento se reducirá poco a poco a medida que se gastan las pilas, en cuyo momento deberá cambiar las pilas por otras nuevas tan pronto como sea posible.
- Esta unidad descarga rayos infrarrojos desde la pantalla. Si se pone una videograbadora u otro componente que sea controlado con un mando a distancia de infrarrojos cerca de esta unidad, es posible que perturbe la recepción de la señal de tal componente procedente de su mando a distancia, o que impida que la señal sea recibida en absoluto por el componente. En tales casos, separe el componente de esta unidad.
- Dependiendo del lugar de instalación, el mando a distancia de esta unidad puede verse influenciado por los rayos infrarrojos descargados desde la pantalla de plasma, perturbando la recepción sus rayos o limitando su distancia de funcionamiento. La intensidad de los rayos infrarrojos descargados desde la pantalla cambiará según la imagen visualizada.

Panel de conexiones

El panel de conexiones tiene dos tomas de entrada de vídeo y una toma de salida de vídeo. Se incorporan también tomas de entrada de audio y de salida de altavoz, junto con un conector CONTROL IN/OUT para la conexión de componentes PIONEER provistos de la marca SR. Para encontrar más detalles sobre las conexiones, consulte las páginas anotadas entre paréntesis para cada elemento.

① Terminal SPEAKER (R)

Para conectar un altavoz externo derecho. Conecte un altavoz cuya impedancia sea de 8 - 16 Ω (página 14).

② CONTROL IN/OUT (minitomas monofónicas)

Para conectar componentes PIONEER que tengan la marca SR. Al hacer las conexiones CONTROL se puede controlar la pantalla de plasma como componente de un sistema (página 15).

③ COMBINATION IN/OUT NO HAGA NINGUNA CONEXIÓN A ESTOS TERMINALES.

Estos terminales han sido utilizados en la configuración realizada en fábrica.

④ RS-232C NO HAGA NINGUNA CONEXIÓN A ESTE TERMINAL.

Este terminal ha sido utilizado en la configuración realizada en fábrica.

⑤ INPUT1 (mini D-sub de 15 contactos)

Para conectar a una computadora personal (PC) o componente similar. Asegúrese de que la conexión hecha corresponda al formato de la salida de la señal del componente conectado (páginas 12 a 14).

⑥ OUTPUT (INPUT1) (mini D-sub de 15 contactos)

Emplee el conector OUTPUT (INPUT1) para dar salida a la señal de vídeo a un monitor externo o a otro componente.

Nota: La señal de vídeo no se emitirá por el conector OUTPUT (INPUT1) cuando la alimentación principal de la pantalla está desconectada o en el modo de espera (página 13).

⑦ INPUT2 (tomas BNC)

Para conectar a una computadora personal (PC) o componente similar. Asegúrese de que la conexión hecha corresponda al formato de la salida de la señal del componente conectado (páginas 12 a 14).

La ilustración muestra el modelo PDP-503MXE.

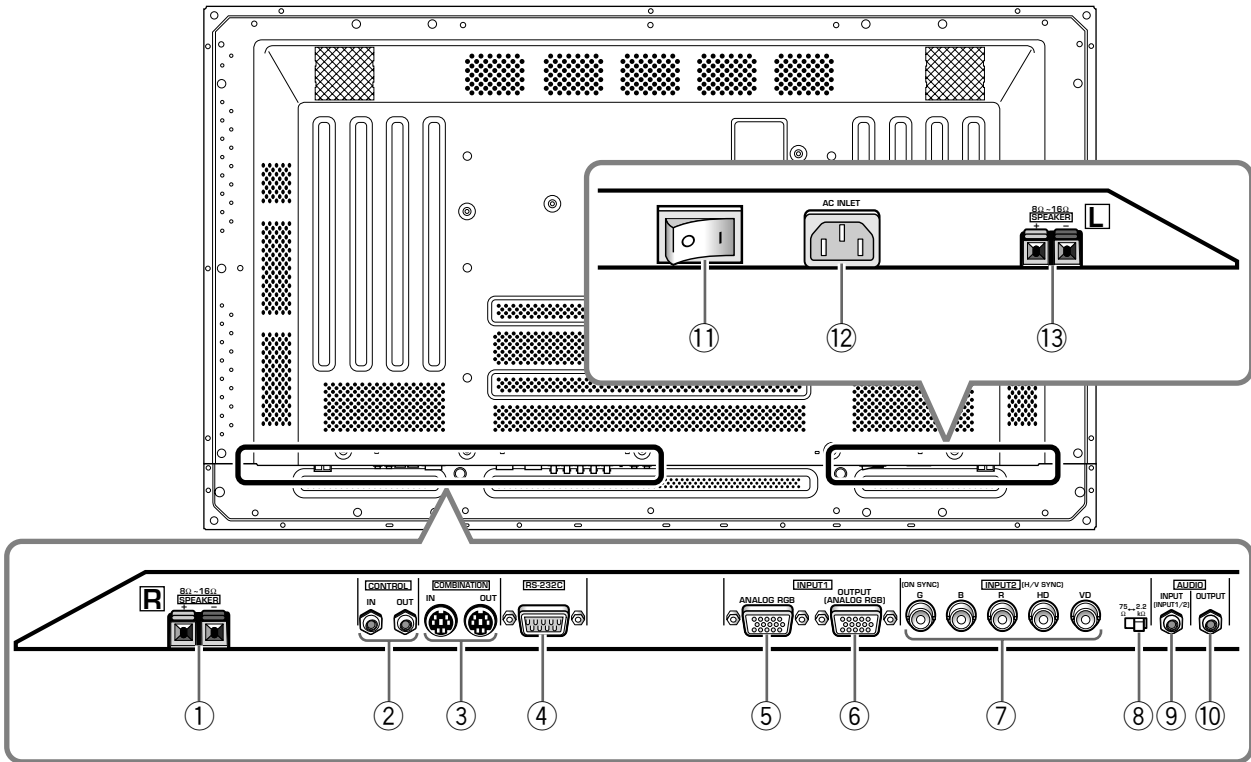

8 Conmutador selector de impedancia de la señal de sincronización

Dependiendo de las conexiones hechas a INPUT2, puede resultar necesario ajustar este conmutador de forma que concuerde con la impedancia de salida de la señal de sincronización del componente conectado. Cuando la impedancia de salida de la señal de sincronización del componente sea de menos de 75 Ω , ponga este selector en la posición de 75 Ω (páginas 12 y 14).

9 AUDIO INPUT (minitoma estéreo)

Se utiliza para obtener sonido cuando se selecciona INPUT1 o INPUT2. Conecte la toma de salida de audio de los componentes conectados a INPUT1 o INPUT2 de esta unidad (página 14).

10 AUDIO OUTPUT (minitoma estéreo)

Se utiliza para dar salida a la señal de audio del componente de fuente seleccionado que está conectado a la pantalla de plasma a un amplificador de audio-vídeo o componente similar (página 14).

11 Interruptor MAIN POWER

Se utiliza para conectar y desconectar la alimentación de la pantalla de plasma.

12 AC INLET

Se utiliza para conectar un cable de alimentación a una toma de CA (página 15).

13 Terminal SPEAKER (L)

Para conectar un altavoz externo izquierdo. Conecte un altavoz cuya impedancia sea de 8 - 16 Ω (página 14).

Instalación de la unidad

Instalación utilizando los soportes de pantalla suministrados

Asegúrese de fijar los soportes suministrados en la superficie de instalación.

Utilice pernos M8, de venta en las tiendas del ramo, que sean 25 mm más largos que el espesor de la superficie de instalación.

- 1 Fije los soportes suministrados a la superficie de instalación por cada uno de los 4 orificios preparados empleando los pernos M8 de venta en las tiendas del ramo.

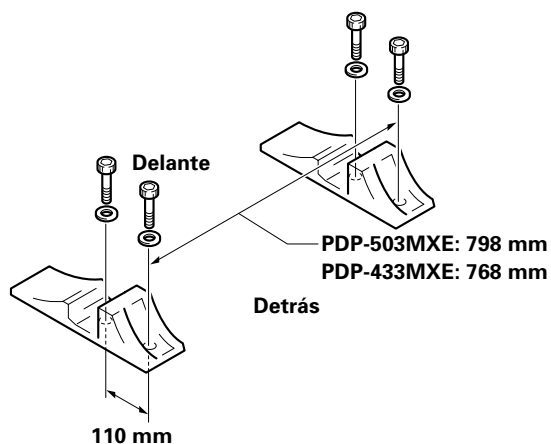

- 2 Coloque la unidad en los soportes.

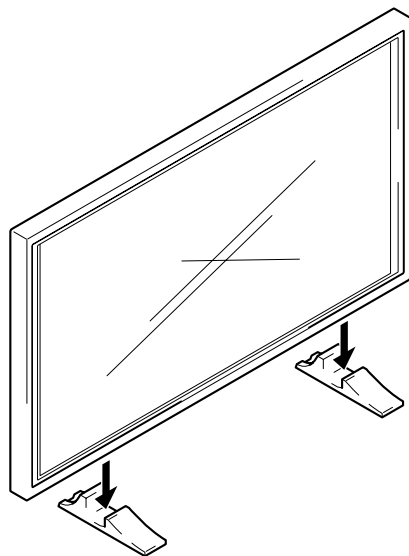

- 3 Fije la unidad empleando las arandelas y los pernos suministrados.

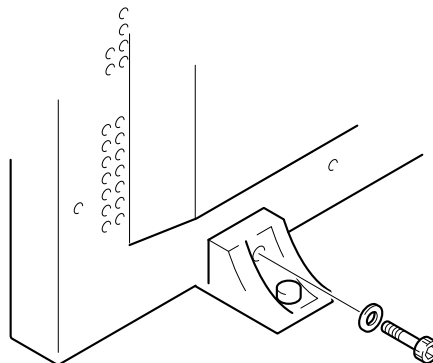

Utilice una llave hexagonal de 6 mm para enroscarlos.

⚠ PRECAUCIÓN

Esta pantalla pesa por lo menos 30 kg y tiene poca profundidad desde la parte frontal a la posterior, por que resulta muy inestable cuando se apoya en un borde. Por lo tanto, para el desembalaje, cambio de posición, o instalación de la pantalla son necesarias dos o más personas.

Instalación utilizando el soporte o la ménsula de instalación PIONEER opcionales

- Asegúrese de solicitar a un especialista en instalaciones o al distribuidor a quien compró esta unidad que realice la instalación o el montaje de esta unidad o de la ménsula de instalación.
- Cuando realice la instalación, asegúrese de utilizar los pernos suministrados con el soporte o con la ménsula de instalación.
- En cuanto a los detalles relacionados con la instalación, consulte el manual de instrucciones suministrado con el soporte o ménsula de instalación.

Instalación utilizando accesorios que no sean el soporte ni la ménsula de instalación PIONEER (vendidos por separado)

- Siempre que sea posible, realice la instalación utilizando piezas y accesorios fabricados por PIONEER. PIONEER no se hará responsable de los accidentes o daños causados por la utilización de piezas y accesorios fabricados por otras compañías.
- Para realizar una instalación personalizada, consulte al distribuidor a quien adquirió esta unidad o a un instalador cualificado.

Instalación de la unidad en una pared

Esta unidad está diseñada con orificios para pernos para la instalación en una pared, etc. Los orificios de instalación que pueden utilizarse se muestran en el diagrama siguiente.

- Asegúrese de colocar pernos en 4 o más lugares de las partes superior, inferior, izquierda y derecha de la línea central.
- Para los orificios a y b, utilice pernos que sean lo suficientemente largos como para poder ser insertados de 12 a 18 mm en la unidad principal desde la superficie de colocación.
- Puesto que esta unidad está hecha con cristal, asegúrese de instalarla en una superficie que sea plana y nivelada.

⚠ PRECAUCIÓN

Para evitar problemas en el funcionamiento, el sobrecalentamiento de esta unidad, y posibles peligros de incendio, asegúrese de que las rejillas de ventilación de la unidad principal no queden obstruidas al realizar la instalación. Además, puesto que sale aire caliente por las rejillas de ventilación, tenga cuidado para que no se deteriore ni se forme acumulación de polvo en la pared de la parte posterior.



Diagrama de la vista posterior (PDP-503MXE)



Diagrama de la vista posterior (PDP-433MXE)

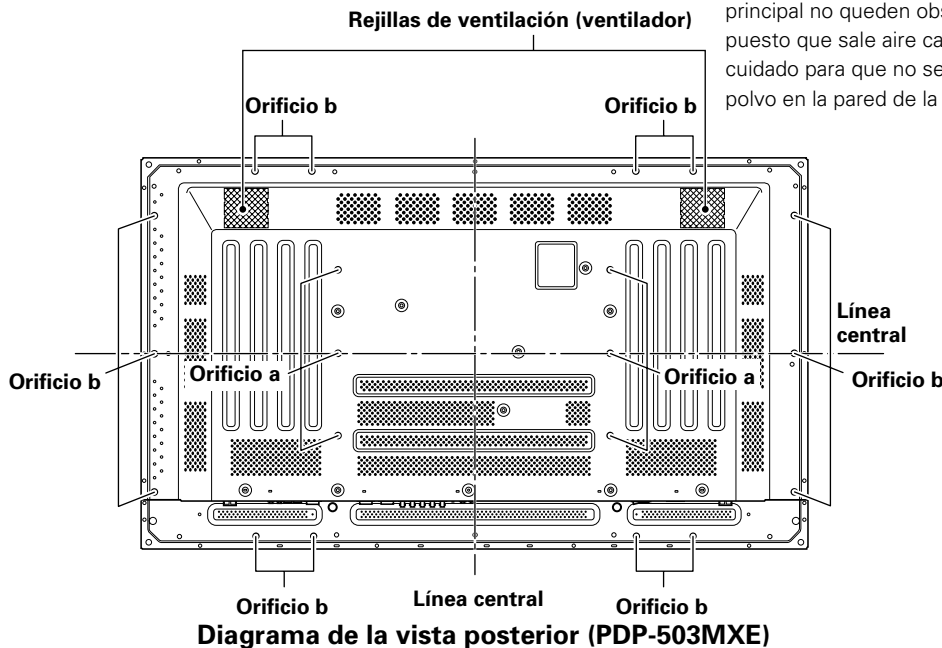

Diagrama de la vista lateral

⚠ PRECAUCIÓN

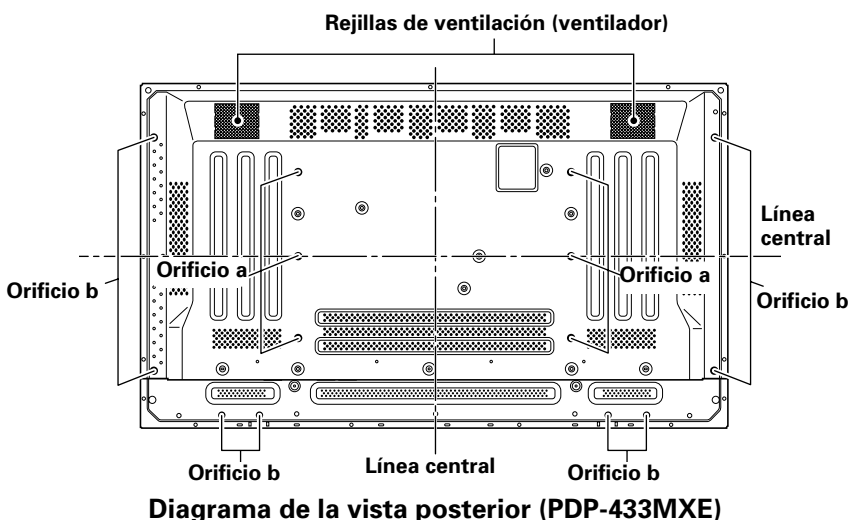
Asegúrese de emplear un perno M8 (paso = 1,25 mm). (Sólo puede utilizarse un perno de este tamaño.)

⚠ PRECAUCIÓN

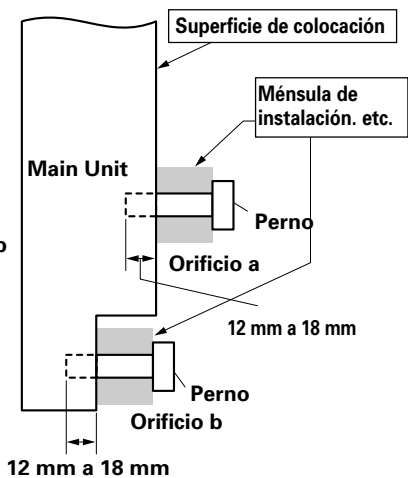
Esta pantalla pesa por lo menos 30 kg y tiene poca profundidad desde la parte frontal a la posterior, por que resulta muy inestable cuando se apoya en un borde. Por lo tanto, para el desembalaje, cambio de posición, o instalación de la pantalla son necesarias dos o más personas.

⚠ PRECAUCIÓN

El diseño de esta unidad es muy plano. Por lo tanto, tome las medidas de seguridad necesarias para evitar que se caiga en caso de producirse vibraciones o sacudidas.

Conexión a INPUT1 e INPUT2

Las tomas INPUT1 e INPUT2 se utilizan para conectar la pantalla a una computadora. Después de haber realizado las conexiones, realice los ajustes de la pantalla de acuerdo con la salida de la señal de la computadora. En cuanto a la información relacionada con los ajustes, consulte las páginas 17 y 18.

Toma INPUT2	[ON SYNC] G	B	R	[H/V SYNC] HD	VD
Computadora personal (PC) con salida RGB	○ G ON SYNC	○ B	○ R	✗	✗
	○ G	○ B	○ R	○ H/V SYNC	✗
	○ G	○ B	○ R	○ HD	○ VD

✗ : No conecte nada. ○ : Conecte a esta toma.

Nota

Los componentes compatibles con INPUT1 también son compatibles con INPUT2. INPUT1 es compatible con Plug & Play de Microsoft (VESA DDC 1/2B).

Cuando efectúe conexiones en la toma INPUT1, consulte el suplemento 2 de la página 37.

En cuanto a las áreas de pantalla y las señales de entrada que son compatibles con INPUT1 y con INPUT2, consulte el suplemento 1 (páginas 35 y 36).

Conexión a una computadora personal

El método de conexión es distinto dependiendo del tipo de computadora. Antes de efectuar la conexión, lea con atención el manual de instrucciones de la computadora.

Antes de efectuar las conexiones, asegúrese de que la alimentación de la computadora personal y la alimentación principal de la pantalla estén desconectadas.

En cuanto a las áreas de pantalla y las señales de entrada que son compatibles con esta unidad, consulte el suplemento 1 (páginas 35 y 36).

Conexiones de la fuente RGB analógica SYNC separada

Efectúe las conexiones SYNC separada para una computadora personal que tenga la salida RGB separada en 5 señales de salida: verde, azul, rojo, señal de sincronización horizontal y señal de sincronización vertical.

Para la conexión a INPUT2

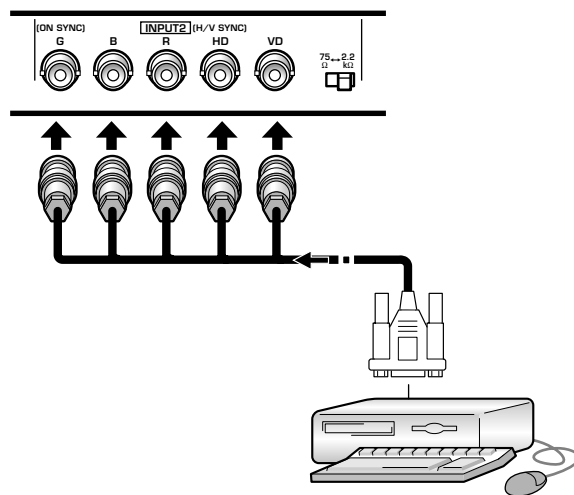

Cuando utilice INPUT2, ajuste el conmutador selector de impedancia en la posición que corresponda a la impedancia de salida de la señal de sincronización de la computadora conectada.

Cuando la impedancia de salida de la señal de sincronización de la computadora sea de menos de 75 Ω, ponga este selector en la posición de 75 Ω.

Es necesario efectuar la configuración en pantalla después de las conexiones.

Consulte las páginas 17 y 18.

Para la conexión a INPUT1

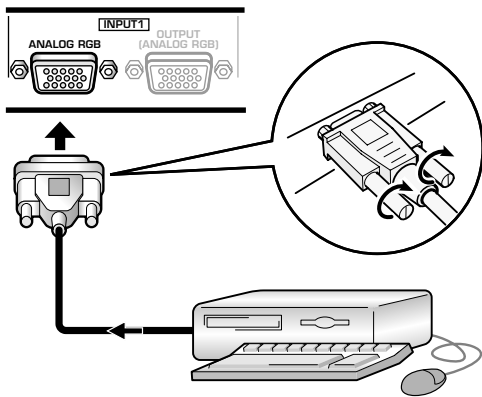

Conecte el cable correspondiente a la forma del terminal de entrada de la pantalla y terminal de salida de la computadora personal.

Fije la conexión apretando los tornillos del terminal en ambas unidades.

Es necesario efectuar la configuración en pantalla después de las conexiones.
Consulte las páginas 17 y 18.

Nota

Dependiendo del tipo del modelo de computadora conectada, puede ser necesario utilizar un conector de conversión o un adaptador, etc. suministrado con la computadora o de venta por separado.

Para más detalles, lea el manual de instrucciones de su PC o pregúntelo a la tienda donde compró la computadora.

Para la conexión a OUTPUT (INPUT1)

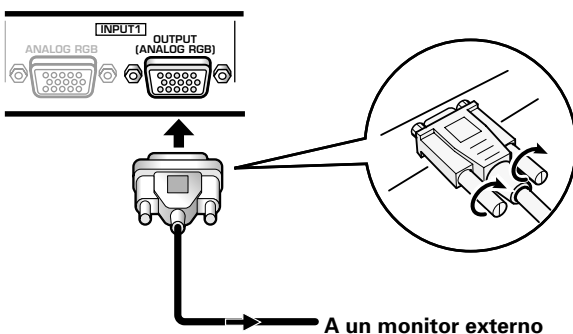

Con esta pantalla, es posible dar salida a la señal de vídeo a un monitor exterior u otro componente desde el terminal OUTPUT (INPUT1).

Nota

Cuando la alimentación principal de esta unidad está desconectada o en estado de espera, la señal de vídeo no saldrá por el terminal OUTPUT (INPUT1).

Conexiones de la fuente RGB analógica G ON SYNC

Efectúe las conexiones de G ON SYNC para una computadora personal con salida que tenga la señal de sincronización puesta encima de la señal del verde.

Para la conexión a INPUT1

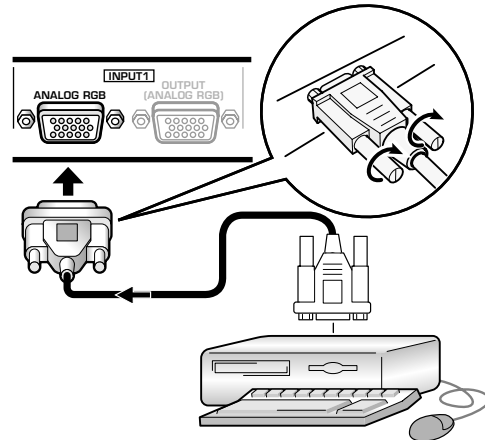

Es necesario efectuar la configuración en pantalla después de las conexiones.
Consulte las páginas 17 y 18.

Para la conexión a INPUT2

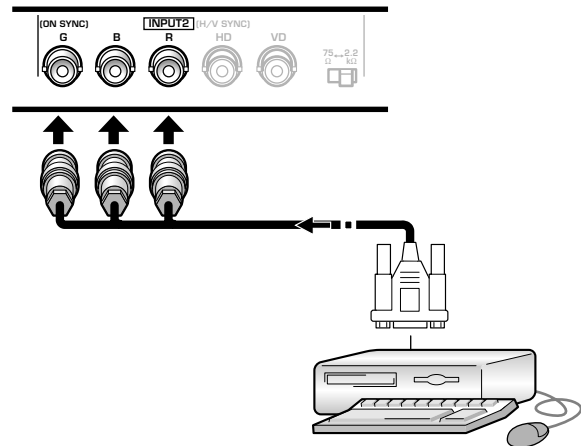

Es necesario efectuar la configuración en pantalla después de las conexiones.
Consulte las páginas 17 y 18.

Nota

Cuando efectúe las conexiones de G ON SYNC, no efectúe ninguna conexión a las tomas VD ni HD. Si se efectúan conexiones, es posible que la imagen no pudiera visualizarse con normalidad.

Conexiones de la fuente RGB analógica SYNC compuesta

Efectúe las conexiones SYNC compuesta para una computadora personal con salida que tenga la señal de sincronización vertical puesta encima de la señal de sincronización horizontal.

Para la conexión a INPUT1

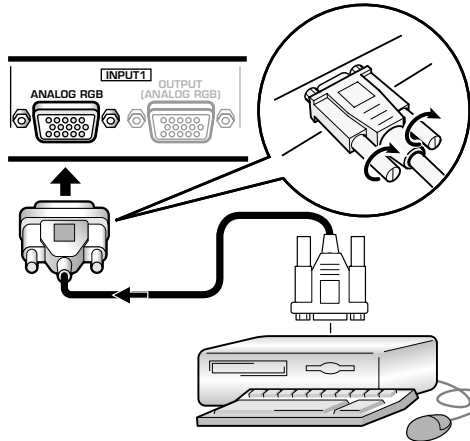

Es necesario efectuar la configuración en pantalla después de las conexiones. Consulte las páginas 17 y 18.

Para la conexión a INPUT2

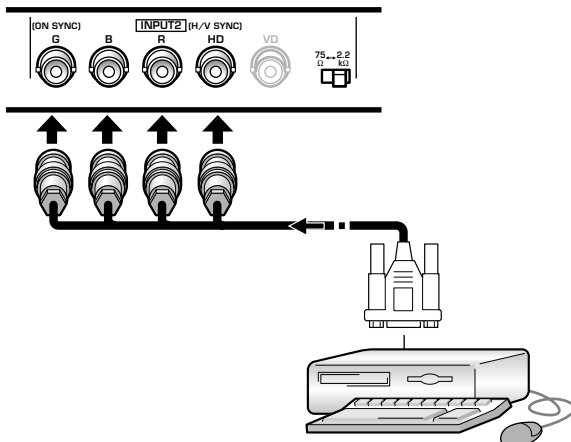

Cuando utilice INPUT2, ajuste el conmutador selector de impedancia en la posición que corresponda a la impedancia de salida de la señal de sincronización de la computadora conectada.

Cuando la impedancia de salida de la señal de sincronización de la computadora sea de menos de 75 Ω, ponga este selector en la posición de 75 Ω.

Es necesario efectuar la configuración en pantalla después de las conexiones. Consulte las páginas 17 y 18.

Notas

- Cuando efectúe las conexiones de SYNC compuesta, no conecte nada a la toma VD. Si se conecta algo, es posible que la imagen no pueda visualizarse con normalidad.
- En algunos tipos de componentes Macintosh®, salen G ON SYNC y SYNC compuesta. Con este tipo de componentes, efectúe la conexión empleando la conexión G ON SYNC (consulte la página 13).

Conexiones de audio

Antes de hacer conexiones, asegúrese de comprobar que la alimentación del componente de audio y la alimentación principal de la pantalla estén desconectadas.

Conexión de los altavoces

Esta unidad está provista de tomas de salida de altavoz para conectar un sistema de altavoces (no suministrado) especialmente diseñado para su utilización con esta unidad. Consulte las ilustraciones siguientes para realizar las conexiones en los terminales de altavoz de esta unidad.

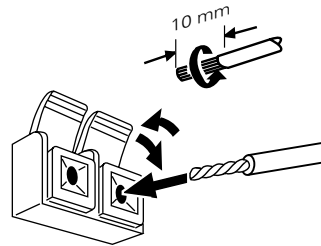

Retuerza juntos los conductores expuestos.

Presione la lengüeta para abrirla e inserte el cable. Luego, cierre firmemente la lengüeta para fijar bien el cable.

Nota

Cuando realice las conexiones de los altavoces, asegúrese de que las polaridades (+ y -) de los terminales de los altavoces de esta unidad coincidan con las polaridades de los terminales correspondientes de los altavoces. Si se invierten las polaridades, el sonido no sonará con naturalidad y faltarán graves.

Conexiones en las entradas de audio de esta unidad

Esta unidad tiene dos entradas de audio y una salida de audio.

La tabla siguiente muestra las entradas de vídeo y las tomas de entrada de audio correspondientes.

Entrada de vídeo	Tomas de entrada de audio	Salida de sonido
INPUT1	Minitoma estéreo (L/R)	El sonido de la entrada de vídeo seleccionada sale por: • Los terminales SPEAKER • Las minitomas estéreo (L/R).
INPUT2		

Conexiones de audio para el componente (computadora) conectado a INPUT1 o INPUT2.

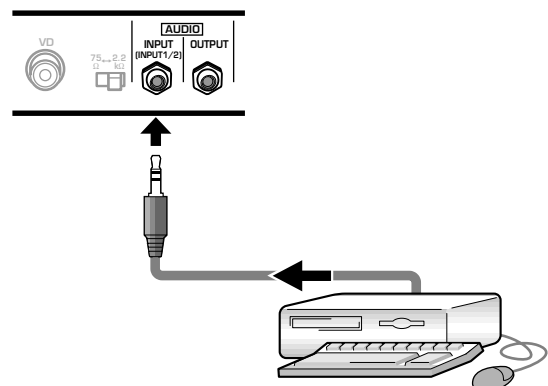

Es posible realizar la entrada de audio a las tomas AUDIO INPUT (minitomas estéreo) para un componente que se haya conectado a INPUT1 o INPUT2.

El sonido sale por la toma AUDIO OUTPUT (minitoma estéreo) y por los terminales SPEAKER de acuerdo con la selección de entrada de video.

Conexión del cable de control

Cuando se han efectuado las conexiones del cable de control, la operación del mando a distancia de los componentes PIONEER conectados que tengan la marca  se realiza a través del sensor del mando a distancia de esta unidad.

Cuando se haga una conexión a la toma CONTROL IN de otra unidad, el sensor del mando a distancia de tal componente dejará de recibir las señales. Oriente el mando a distancia del componente conectado al sensor del mando a distancia de esta unidad para controlar dicho componente.

Notas

- Asegúrese de que la alimentación esté desconectada antes de realizar las conexiones.
- Antes de efectuar las conexiones del cable de control deberá completar todas las conexiones de los componentes.

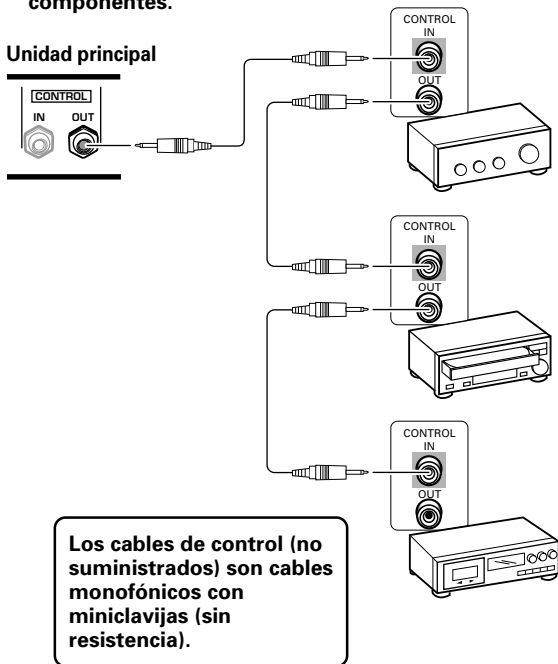

Conexión del cable de alimentación

Conecte un cable de alimentación después de haber completado las conexiones de todos los componentes.

Características del cable de alimentación de la PDP-503MXE / PDP-433MXE	
Cable	Área de la sección transversal de 3 x 1,0 mm ² (Según CCE 13)
Conector	10 A, 250 V (Según EN60320 Hoja C13)
Clavija	De uso internacional (10 A, 250 V)
Ejemplo:	
Reino Unido :	Clavija de 13 A con fusible de 13A (Según BS1363)
EUROPA :	10 A/16 A, 250 V (Según CEE 7, 1 V)

! PRECAUCIÓN

- No utilice una tensión de alimentación que no sea la indicada (100-240 V CA, 50/60 Hz) porque podría causar un incendio o descargas eléctricas.
- Con la pantalla de plasma, para conseguir mayor protección, se emplea un cable de alimentación de tres conductores con terminal de toma de tierra. Asegúrese siempre de conectar el cable de alimentación a una toma de corriente de tres entradas y asegúrese que tenga hecha la conexión de toma de tierra. Si utiliza una clavija de conversión de alimentación, utilice una toma de corriente con terminal de toma de tierra y enrosque en este terminal la línea de toma de tierra.

Colocación del núcleo de ferrita

Para ayudar a evitar el ruido, coloque el núcleo de ferrita accesorio al extremo de la clavija del cable de alimentación como se muestra en la ilustración siguiente. Emplee la abrazadera de cables suministrada para evitar que el núcleo de ferrita resbale por el cable.

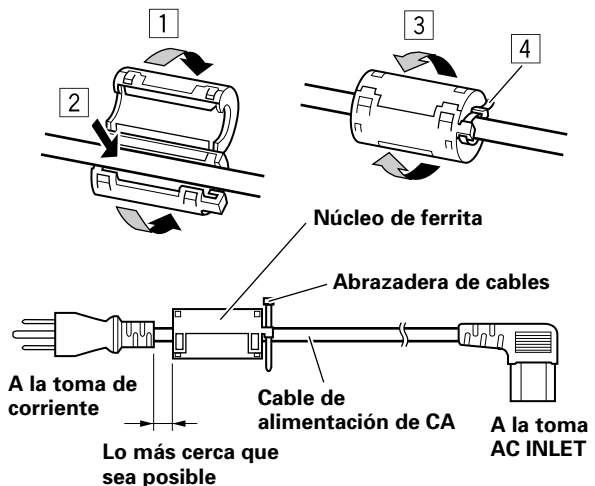

Cómo instalar los cables

Las abrazaderas rápidas y las bandas de cuentas se incluyen con la pantalla para sujetar juntos los cables. Una vez conectados los componentes, siga los pasos siguientes para instalar los cables.

* Según se mira desde la parte posterior de la pantalla.

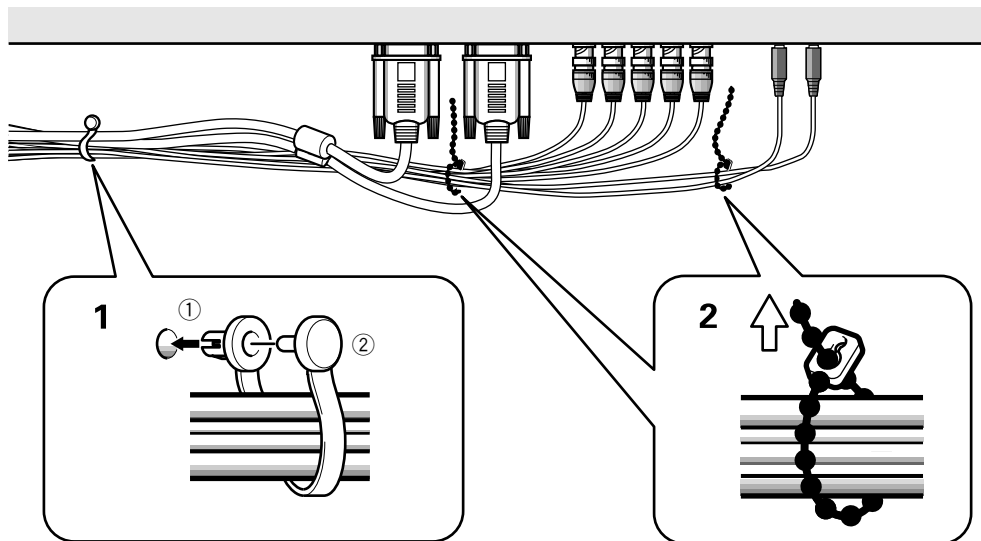

1 Organice juntos los cables utilizando las abrazaderas rápidas suministradas.

Inserte ① en un orificio apropiado de la parte posterior de la unidad, y luego introduzca ② en la parte posterior de ① para fijar la abrazadera.

Las abrazaderas rápidas han sido diseñadas de forma que resulta difícil abrirlas una vez instaladas. Colóquelas por lo tanto con cuidado.

2 Una los cables separados y asegúrelos con las bandas de cuentas suministradas.

Nota

Los cables podrán instalarse a la derecha o a la izquierda.

Para colocar las abrazaderas rápidas en la pantalla

Dependiendo de la situación, conecte las abrazaderas rápidas utilizando los 4 orificios marcados con • en la ilustración de abajo.

La ilustración muestra el modelo PDP-503MXE.

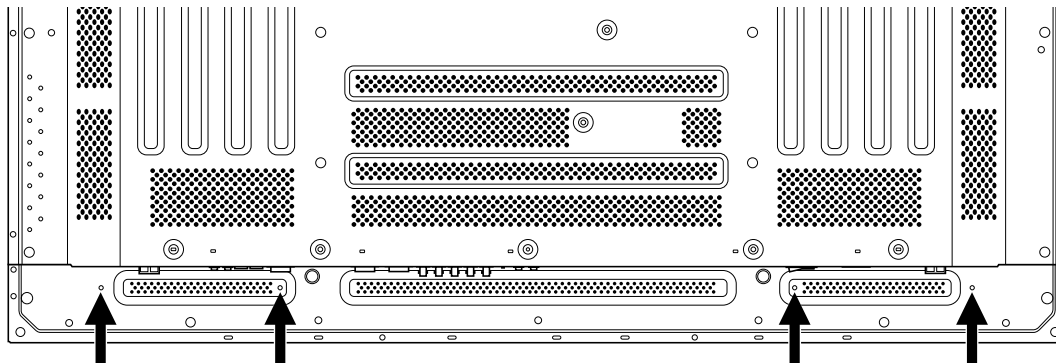

Para extraer las abrazaderas rápidas

Utilizando alicates, gire las abrazaderas 90° y tire de ellas hacia fuera. En algunos casos, las abrazaderas tal vez se deterioren con el paso del tiempo y se estropeen al sacarlas.

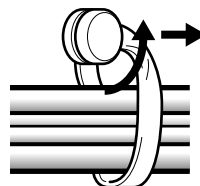

Preparación del sistema

Preparación después de la conexión

Después de haber conectado los componentes a INPUT1 o INPUT2, será necesario hacer la configuración en la pantalla. Siga el procedimiento descrito a continuación y haga los ajustes apropiados según el tipo de componentes conectados.

Configuración del modo de pantalla

Nota

Estos ajustes sólo son necesarios cuando se utilicen las siguientes frecuencias de actualización de señal: ① 31,5 kHz horizontal / 60 Hz vertical; ② 48,4 kHz horizontal / 60 Hz vertical, o de 56,5 kHz horizontal / 70 Hz vertical. Para señales con otras frecuencias de actualización no es necesario efectuar la configuración manual, porque los ajustes se realizan automáticamente (no se visualiza el elemento SETTING).

1 Conecte la alimentación principal de la pantalla con el interruptor MAIN POWER del panel de conexión.

El indicador STANDBY/ON se encenderá en rojo.

2 Pulse STANDBY/ON para poner la pantalla en el modo de operación.

El color del indicador STANDBY/ON cambiará a verde.

3 Seleccione INPUT1 o INPUT2.

4 Pulse MENU para visualizar la pantalla de menús.

Aparecerá la pantalla de menús.

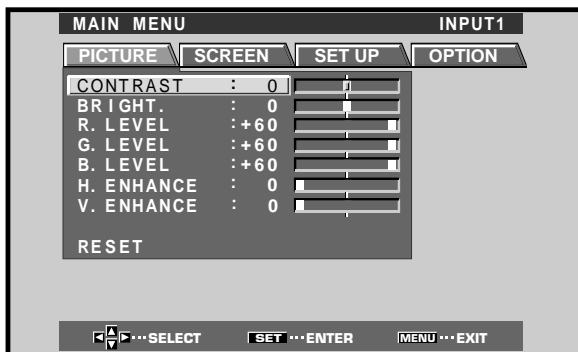

5 Pulse ◀/▶ para seleccionar SET UP.



6 Pulse ▲/▼ para seleccionar SETTING, y luego pulse SET.

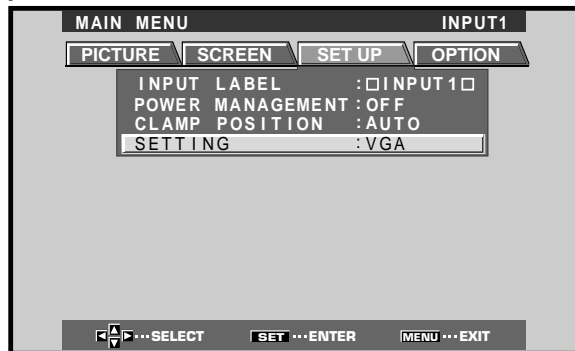

7 Pulse ◀/▶ para seleccionar el modo de pantalla.



① Cuando la señal de entrada tenga una frecuencia de actualización de 31,5 kHz horizontal / 60 Hz vertical, al presionar ◀/▶ se cambiará el modo de la pantalla alternadamente en la secuencia siguiente:

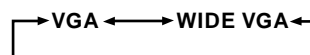

② Cuando la señal de entrada tenga una frecuencia de actualización de 48,4 kHz horizontal / 60 Hz vertical, o de 56,5 kHz horizontal / 70 Hz vertical, al presionar ◀/▶ se cambiará el modo de la pantalla alternadamente en la secuencia siguiente:

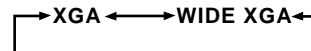

8 Cuando se haya completado la preparación, pulse MENU para salir de la pantalla de menús.

Nota

Haga esta preparación para cada entrada (INPUT1 e INPUT2).

Preparación de CLAMP POSITION

Dependiendo de la señal, las señales RGB analógicas pueden hacer que la imagen de la pantalla aparezca con un aspecto blancuzco o verdoso. En tales casos, ajuste "CLAMP POSITION" en LOCKED.

- Normalmente, deje este ajuste en AUTO.

Preparación de CLAMP POSITION

1 Pulse MENU para visualizar la pantalla de menús.

Aparecerá la pantalla de menús.

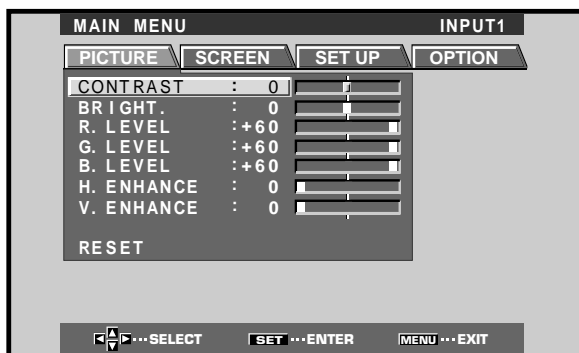

2 Pulse ◀/▶ para seleccionar SETUP.



3 Pulse ▲/▼ para seleccionar CLAMP POSITION.

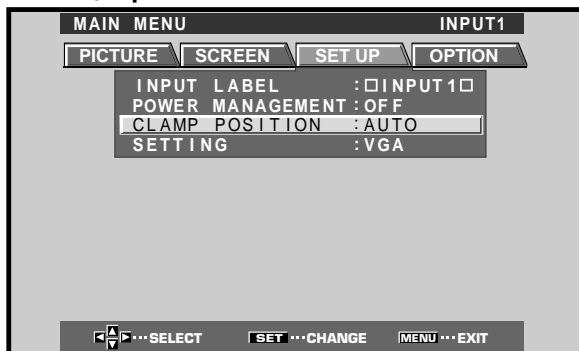

4 Pulse SET para seleccionar LOCKED.



La selección del modo cambiará de la forma siguiente cada vez que se pulse SET.



5 Cuando se haya completado la preparación, pulse MENU para salir de la pantalla de menús.

Notas

- Haga este ajuste CLAMP POSITION para cada entrada aplicable (INPUT1 e INPUT2).
- Cuando se utilice esta configuración, compruebe con cuidado la salida de señal del componente que usted esté utilizando. Para más detalles, consulte el manual de instrucciones suministrado con el componente que se haya conectado.

Selección de una fuente de entrada

Esta sección explica el funcionamiento básico de esta pantalla. En las páginas siguientes se explica cómo conectar y desconectar la alimentación principal, como poner la unidad en funcionamiento o en el modo de espera, y cómo seleccionar los componentes conectados.

Antes de empezar, asegúrese de lo siguiente:

- Haber hecho las conexiones entre esta pantalla y computadora personal según se describe en la sección de "Instalación y conexiones" que empieza en la página 10.
 - Haber configurado en los menús en pantalla las señales de entrada procedentes de los componentes conectados a INPUT1 e INPUT2 según se describe en la sección de "Preparación del sistema" en la página 17.
- Si no se han hecho conexiones a estos terminales, la configuración en pantalla no será necesaria.

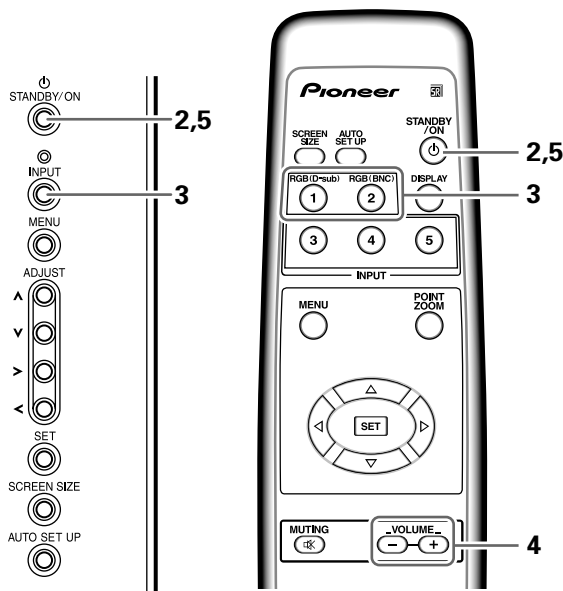

Panel de operaciones de la pantalla

Mando a distancia

1 Conecte la alimentación principal de la pantalla con el interruptor MAIN POWER del panel de conexión.

El indicador STANDBY/ON se encenderá en rojo.

2 Pulse STANDBY/ON para poner la pantalla en el modo de operación.

El color del indicador STANDBY/ON cambiará a verde.

3 Pulse INPUT del mando a distancia o de la pantalla para seleccionar la entrada.

La entrada cambiará cada vez que se pulsa INPUT en la pantalla de la forma siguiente:

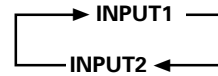

- Cuando se visualiza la pantalla de menús, si se cambia la entrada de la señal se apagará la pantalla de menús.
- Si la señal de entrada de la computadora no es compatible con la pantalla, se visualizará el mensaje siguiente:

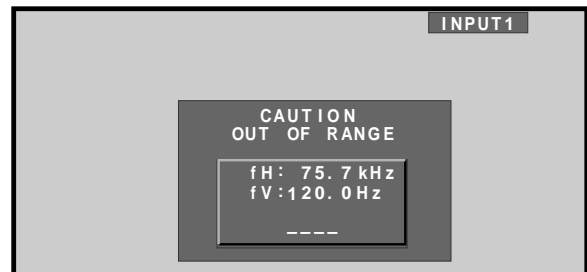
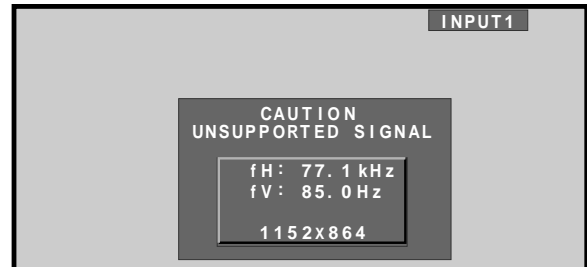

4 Utilice VOLUME +/- del mando a distancia para ajustar el nivel del volumen.

Si no se han hecho conexiones de audio en esta pantalla, este paso no será necesario.

5 Cuando haya terminado de ver lo que le interesaba, pulse STANDBY/ON para establecer la pantalla en el modo de espera.

El indicador STANDBY/ON parpadeará y luego quedará encendido (en rojo) indicando que el modo de espera ha quedado activado.

La operación resulta imposible mientras parpadea (en rojo) el indicador STANDBY/ON.

6 Desconecte la alimentación principal de la pantalla con el interruptor MAIN POWER del panel de conexión.

Es posible que el indicador STANDBY/ON siga encendido durante un corto período de tiempo incluso después de haber desconectado la alimentación principal. Ello se debe a la carga eléctrica residual que queda en el circuito, y la luz luego se apaga.

PRECAUCIÓN

No deje la misma imagen en la pantalla durante mucho tiempo seguido. Podría causar un fenómeno conocido por el nombre de "quemadura de pantalla" que dejará una imagen fantasma o residual en la pantalla.

Para ajustar el volumen

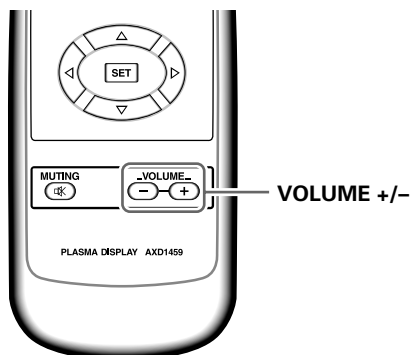

Para confirmar los ajustes visualizados

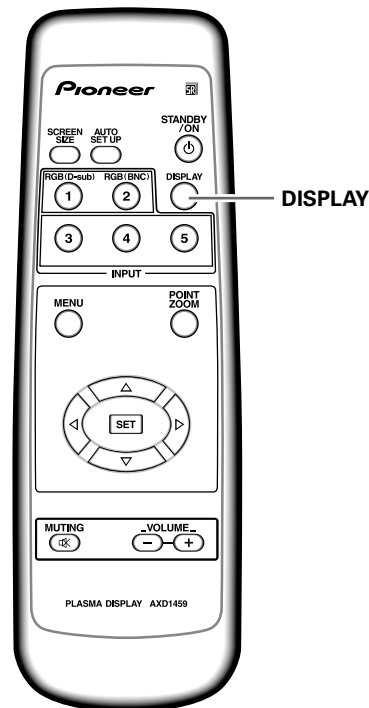

Español

Pulse **VOLUME** en el mando a distancia.

Emplee **VOLUME +** o **VOLUME -** para ajustar el nivel del volumen de los altavoces conectados.



Pulse **DISPLAY** en el mando a distancia.

La entrada actualmente seleccionada, el área de pantalla y las frecuencias de actualización se visualizarán durante unos 3 segundos.

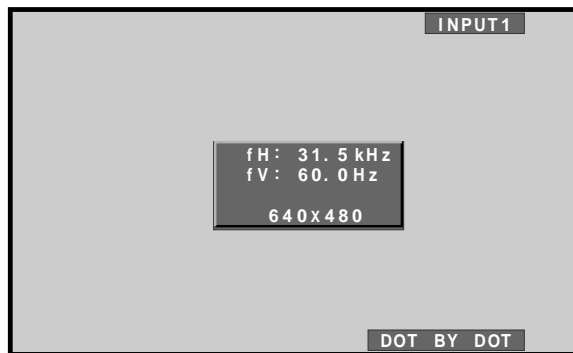

Operaciones

Para silenciar el sonido

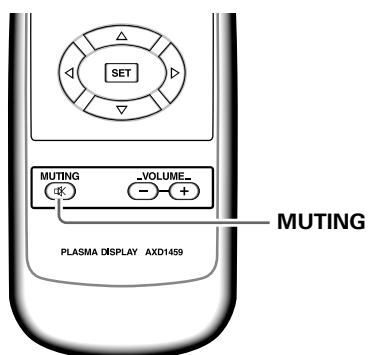

Pulse **MUTING** en el mando a distancia.

Pulse de nuevo **MUTING** para reponer el nivel de sonido original.

El silenciamiento se cancela automáticamente después de 8 minutos desde la pulsación del botón, y el nivel de volumen se ajusta al nivel mínimo.

Pulse **VOLUME +** o **VOLUME -** para ajustar el volumen al nivel deseado.

Nota

Las frecuencias de actualización visualizadas pueden ser algo distintas de los valores reales.

Selección del área de pantalla

Esta pantalla tiene modos de pantalla de distintas proporciones de altura y anchura. Para obtener la visión óptima, le recomendamos seleccionar el modo de pantalla que mejor corresponda con la fuente de vídeo que usted mire. Aunque estos modos están diseñados para la visualización completa de la imagen en una pantalla ancha, esperamos que usted los utilice entendiendo perfectamente las intenciones del fabricante.

Cambio del área de pantalla

El tamaño de la imagen visualizada en la pantalla y el margen en el que se muestra la imagen puede ajustarse a uno de los cuatro modos del modelo PDP-503MXE y a uno de los tres modos del modelo PDP-433MXE.

Pulse SCREEN SIZE para seleccionar el área.

El área de pantalla cambia cada vez que se pulsa SCREEN SIZE de la forma siguiente.

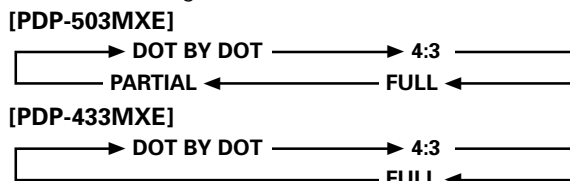

Para la información sobre las áreas de pantalla compatibles con cada formato de señal, consulte la tabla de formatos compatibles de señales de computadora (páginas 35 y 36).

Notas

- Cuando utilice el ajuste PARTIAL o FULL para visualizar en una pantalla ancha toda una imagen 4:3 de pantalla que no sea ancha, es posible que parte de la imagen quede cortada o que aparezca deformada.
- Tenga presente que cuando se utilice la pantalla para aplicaciones comerciales o para mostrar imágenes al público, la selección de los ajustes de los modos PARTIAL o FULL puede violar los derechos de autor protegidos por las leyes de derechos de autor.
- Cuando se seleccionan los tamaños de pantalla DOT BY DOT o 4:3, la posición de la visualización se desplaza un poco cada vez que se conecta la alimentación, con el fin de evitar que se quemé la pantalla.

Durante la entrada de señal de una computadora personal

① DOT BY DOT

La señal de entrada y la pantalla mantienen una relación de punto a línea de 1:1, por lo que la imagen es muy fiel a la original.

[PDP-503MXE]

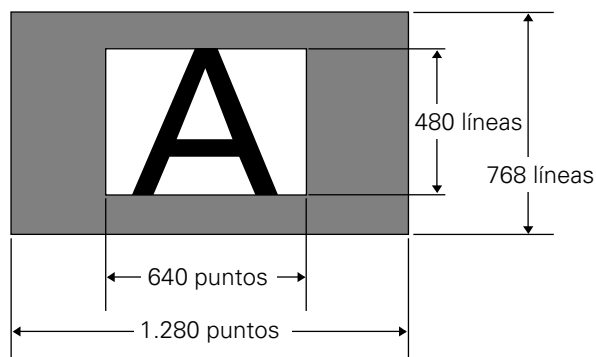

(La ilustración muestra la entrada de 640 x 480.)

[PDP-433MXE]

* El modelo PDP-433MXE está diseñado con elementos oblongos horizontalmente, que hacen que la imagen visualizada se vea más oblonga que la de la señal de entrada original.

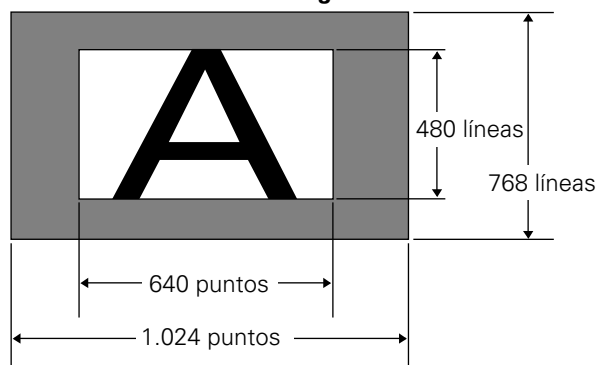

(La ilustración muestra la entrada de 640 x 480.)

② 4:3

La imagen llena en todo lo posible la pantalla sin alterar la relación del aspecto de la señal de entrada.

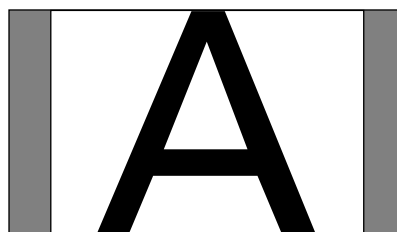

③ FULL

La imagen se presenta con una relación de aspecto de pantalla ancha de 16:9 y llena toda la pantalla.

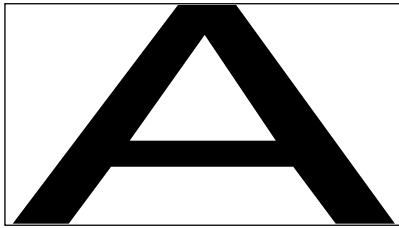

④ PARTIAL

(* Compatible sólo con el modelo PDP-503MXE)

El ajuste PARTIAL está sólo disponible cuando la entrada es de una computadora personal (sólo 1.280 x 1.024/60 Hz).

La señal de entrada y la pantalla mantienen una relación de punto a línea de 1:1. La imagen es muy fiel a la original. Sin embargo, para poder mantener la relación de 1:1, una parte de la imagen no aparecerá en la pantalla.

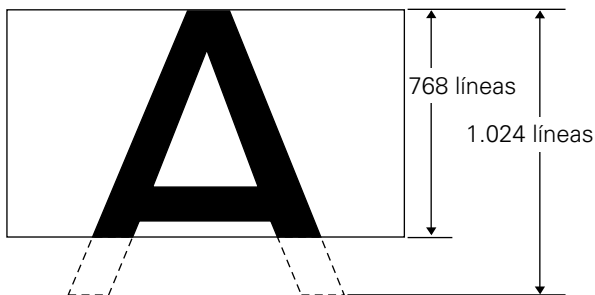

Utilice ▲/▼ para ajustar la posición de la imagen de vídeo en la pantalla.

Desplazamiento de la posición de la pantalla hacia arriba o hacia abajo

(* Compatible sólo con el modelo PDP-503MXE)

Durante la entrada de una computadora personal (sólo 1.280 x 1.024/60 Hz), incluso habiéndose seleccionado el ajuste PARTIAL, la posición de la pantalla podrá ajustarse utilizando ▲/▼. Sin embargo, el valor del ajuste no quedará almacenado en la memoria.

Ampliación parcial de la imagen (POINT ZOOM)

Esta pantalla permite seleccionar cualquiera de las nueve áreas de pantalla (AREA 1 a AREA 9) y ampliarla a 1,5x, 2x, 3x, ó 4x. Cuando efectúe la ampliación parcial con zoom, podrá utilizar los botones de dirección (\blacktriangle / \blacktriangledown / \blacktriangleleft / \blacktriangleright) para mover la parte ampliada hacia arriba-abajo y hacia la derecha-izquierda.

1 Pulse POINT ZOOM en el mando a distancia.

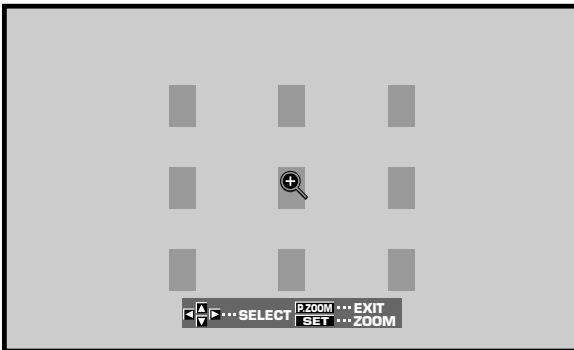

Nota

Siempre que se seleccione el zoom parcial, el área de pantalla siempre cambia a FULL.

2 Pulse \blacktriangle / \blacktriangledown / \blacktriangleleft / \blacktriangleright , como sea necesario, para seleccionar el área de pantalla deseada (AREA 1 a AREA 9).

3 Pulse SET para seleccionar la proporción de zoom.

Al presionar repetidamente SET, la proporción de zoom cambia en el orden siguiente:

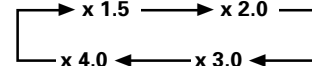

- Cuando se cambia la proporción de zoom, la imagen de la pantalla se amplía basándose en el centro de la pantalla.
- Los botones \blacktriangle / \blacktriangledown / \blacktriangleleft / \blacktriangleright pueden utilizarse para mover la parte ampliada hacia arriba-abajo y hacia la derecha-izquierda.
- Si no se realiza ninguna operación durante tres o más segundos, la imagen de la pantalla desaparecerá. Podrá presionar de nuevo SET o \blacktriangle / \blacktriangledown / \blacktriangleleft / \blacktriangleright , si así lo desea, para cambiar la proporción de zoom o la posición de visualización.

4 Pulse otra vez POINT ZOOM en el mando a distancia para cancelar la operación de zoom parcial.

La función de zoom parcial también se cancelará siempre que cambie la señal de entrada, se visualice la pantalla de menús, o se cambie INPUT.

Margen de visualización de AREA 1

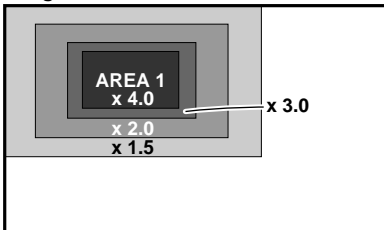

Margen de visualización de AREA 2

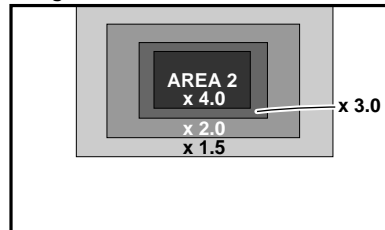

Margen de visualización de AREA 3

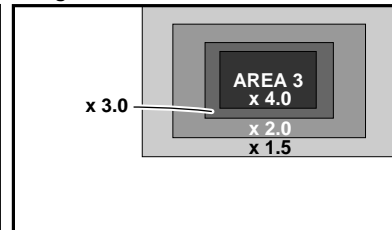

Margen de visualización de AREA 4

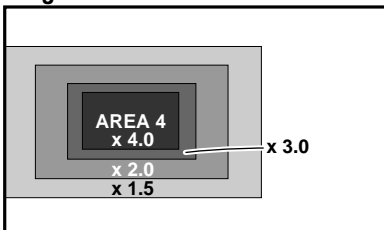

Margen de visualización de AREA 5

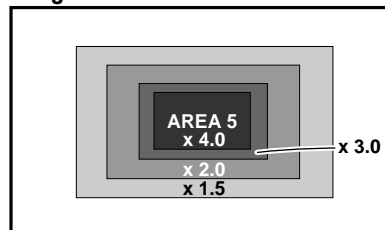

Margen de visualización de AREA 6

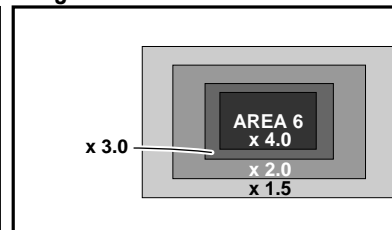

Margen de visualización de AREA 7

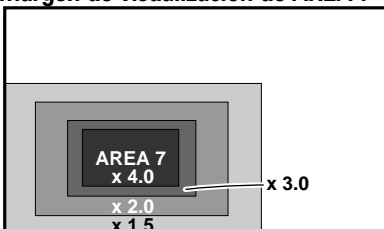

Margen de visualización de AREA 8

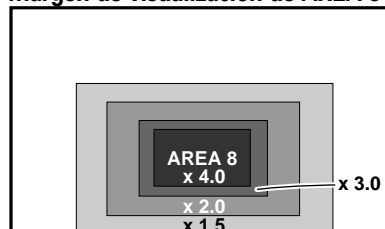

Margen de visualización de AREA 9

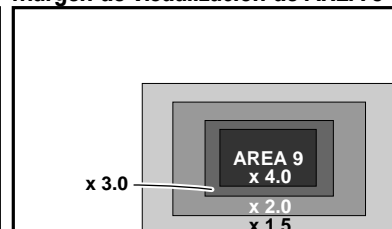

Desconexión automática de la alimentación

Esta pantalla está provista de funciones de gestión automática de la alimentación y de desconexión automática de la alimentación, que hacen posible que la pantalla se establezca en el modo de ahorro de energía cuando no se detecta ninguna señal de sincronización. (Aparece un mensaje de aviso en la pantalla antes de la activación de estas funciones.)

Notas

- La función de gestión de la alimentación sólo puede ajustarse cuando se ha seleccionado la señal de INPUT1.
- La función de desconexión automática de la alimentación sólo puede ajustarse cuando se ha seleccionado la señal de INPUT2.
- Desconecte siempre la alimentación de la pantalla de plasma con el interruptor de la alimentación principal cuando no se proponga utilizar la pantalla de plasma durante períodos prolongados de tiempo.

1 Pulse MENU para visualizar la pantalla de menús.

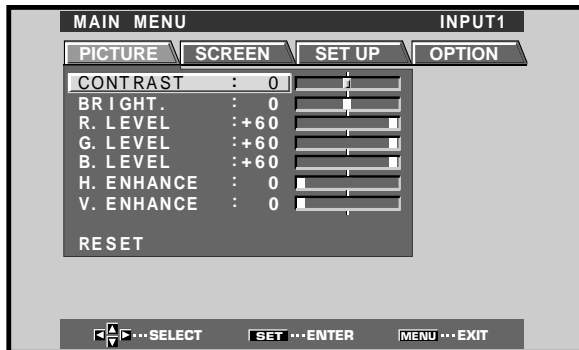

2 Pulse ◀/▶ para seleccionar SET UP.

[Cuando se emplea INPUT1]

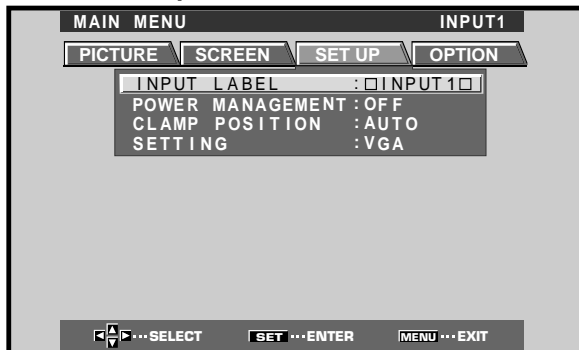

[Cuando se emplea INPUT2]

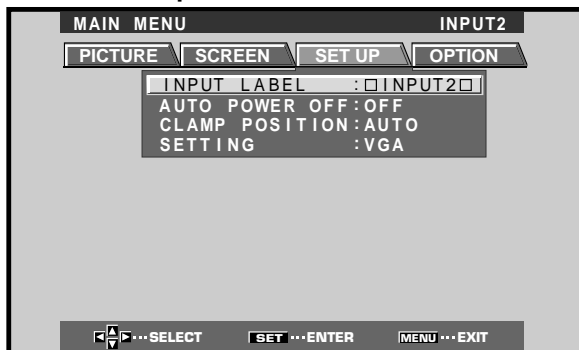

3 Pulse ▲/▼ para seleccionar el modo POWER MANAGEMENT o AUTO POWER OFF.

[Cuando se emplea INPUT1]

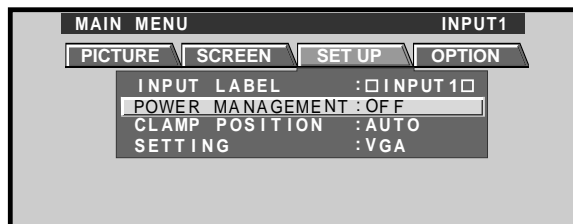

[Cuando se emplea INPUT2]

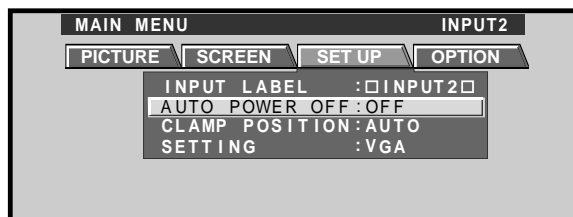

4 Pulse SET para confirmar la selección de POWER MANAGEMENT o AUTO POWER OFF.

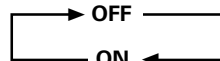

- Cuando se selecciona OFF, la pantalla seguirá en el modo de operación, sin tener en cuenta la presencia o ausencia de una señal de sincronización de entrada.
- Cuando se selecciona **POWER MANAGEMENT: ON**, si no se detecta ninguna señal de sincronización, se visualiza un mensaje de aviso durante 8 segundos, después de lo cual la pantalla se establece automáticamente en el modo de ahorro de energía (*1) y el indicador STANDBY/ON parpadea en verde. Si después se introduce una señal de sincronización (*2), la pantalla de plasma retornará automáticamente al modo de operación normal.

*1. El consumo de energía es aproximadamente de 1 W.

*2. Excepto cuando la señal de entrada es G en SYNC o SYNC compuesta.

- Cuando se selecciona **AUTO POWER OFF: ON**, si no se detecta ninguna señal de sincronización durante 8 o más minutos, se visualiza un mensaje de aviso durante 30 segundos, y después la alimentación de la pantalla se establece en el modo de espera STANDBY.

5 Cuando haya terminado la configuración, pulse MENU para salir de la pantalla de menús.

Nota

Las funciones POWER MANAGEMENT y AUTO POWER OFF deben ajustarse individualmente para cada entrada (INPUT1 o INPUT2).

Para volver al modo de operación:

- **Para volver a la operación normal desde el modo POWER MANAGEMENT:** Opere la computadora o pulse INPUT en la pantalla o en el mando a distancia.
- **Para volver a la operación normal desde el modo AUTO POWER OFF:** Pulse STANDBY/ON en la pantalla o en el mando a distancia.

Ajustes del panel de visualización

Ajuste de la calidad de la imagen

1 Pulse MENU para visualizar la pantalla de menús.

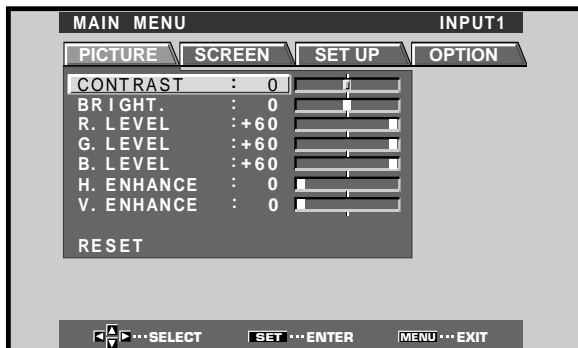

2 Pulse ▲/▼ para seleccionar el elemento de ajuste, y luego pulse SET.

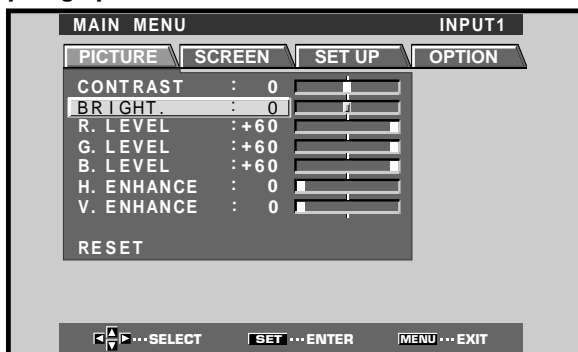

3 Pulse ◀/▶ para ajustar la calidad de la imagen deseada.



4 Pulse SET.

Al pulsar **SET** se escribe el valor en la memoria y la pantalla retorna a la visualización del paso 2.

5 Cuando haya terminado la configuración, pulse MENU para salir de la pantalla de menús.

Nota

Realice estos ajustes para cada entrada (INPUT1 a INPUT2) y las señales.

Elementos de ajuste del modo PICTURE

A continuación se dan breves descripciones de las opciones que pueden ajustarse en el modo PICTURE.

- CONTRAST Realice el ajuste de acuerdo con el nivel de la iluminación reinante para que la imagen pueda verse con claridad.
- BR I G H T. Realice el ajuste de modo que las partes oscuras de la imagen puedan verse con claridad.
- R. LEVEL Ajuste el nivel del rojo en la imagen.
- G. LEVEL Ajuste el nivel del verde en la imagen.
- B. LEVEL Ajuste el nivel del azul en la imagen.
- H. ENHANCE Hace nítida la imagen en la dirección horizontal.
- V. ENHANCE Hace nítida la imagen en la dirección vertical.

Para reponer los ajustes del modo PICTURE a los valores predeterminados

Si los ajustes se han ajustado excesivamente o si la imagen de la pantalla deja de verse de forma natural, tal vez sea mejor reponer el modo PICTURE a los valores predeterminados en lugar de tratar de hacer ajustes bajo las condiciones actualmente ajustadas.

1 En el paso 2 del procedimiento anterior, pulse ▲/▼ para seleccionar RESET, y luego pulse SET.

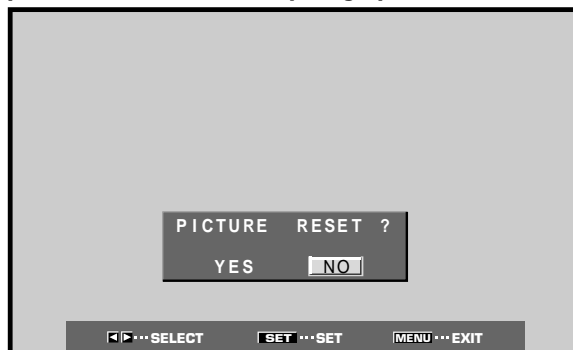

2 Pulse ◀/▶ para seleccionar YES, y luego pulse SET.

Todos los ajustes del modo PICTURE se repondrán a los valores establecidos en fábrica.

Ajuste de la posición de la imagen y del reloj (ajuste automático)

Al pulsar AUTO SET UP en la pantalla o en el mando a distancia, la posición de la pantalla y el reloj se ajustarán a los valores óptimos.

Nota

Efectúe este ajuste individualmente para cada función de entrada (INPUT1 o INPUT2) y para cada tipo de señal.

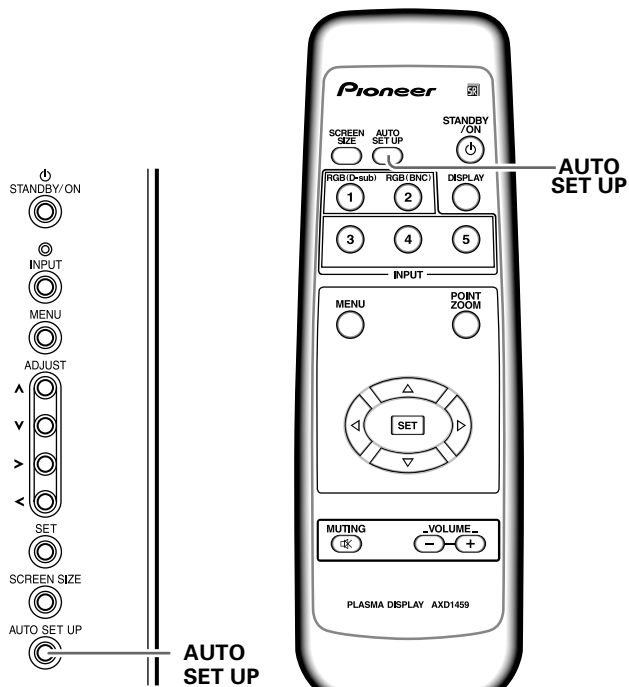

Panel de operaciones de la pantalla

Mando a distancia

Pulse AUTO SET UP en la pantalla o en el mando a distancia.

- Puede resultar imposible el establecimiento de los ajustes óptimos para señales de baja luminancia y algunos otros tipos de señales. En tales casos, consulte las instrucciones de la sección siguiente “**Ajuste manual de la posición de la pantalla y del reloj**” para realizar ajustes más precisos.

Ajuste manual de la posición de la pantalla y del reloj

1 Pulse **MENU** para visualizar la pantalla de menús.

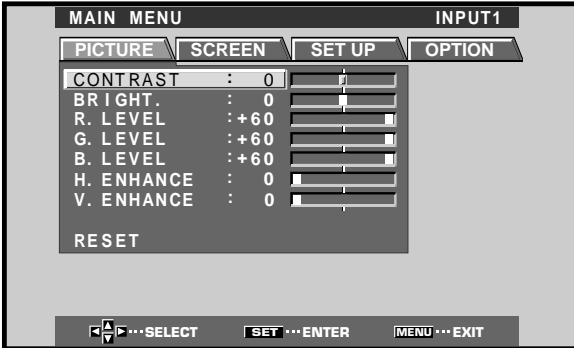

2 Pulse **◀/▶** para seleccionar **SCREEN**.



3 Pulse **▲/▼** para seleccionar el elemento de ajuste, y luego pulse **SET**.

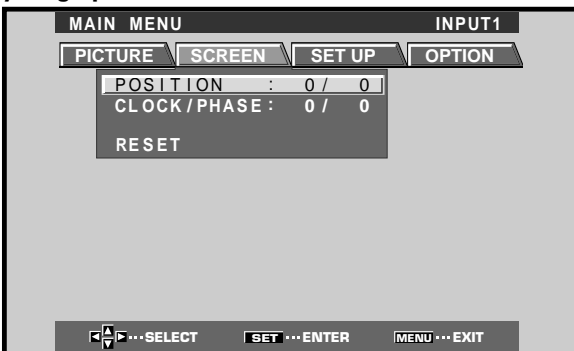

4 Pulse **◀/▶** para establecer el ajuste.



Para los ajustes de V.POSITION y PHASE, emplee **▲/▼**.

5 Pulse **SET**.

Al pulsar **SET** se escribe el valor en la memoria y la pantalla retorna a la visualización del paso 3.

6 Cuando haya terminado el ajuste, pulse **MENU** para salir de la pantalla de menús.

Nota

Realice estos ajustes para cada entrada (INPUT1 o INPUT2) y las señales.

Elementos de ajuste del modo SCREEN

A continuación se dan breves descripciones de las opciones que pueden ajustarse en el modo SCREEN.

POSITION

H.POSITION Ajusta la posición de la imagen hacia la izquierda o derecha.

V.POSITION Ajusta la posición de la imagen hacia arriba o abajo.

CLOCK/PHASE

CLOCK Ajusta la ruptura de las letras o el ruido de la pantalla. Este elemento ajusta la frecuencia de la señal de reloj interno de la pantalla correspondiente a la señal de vídeo de entrada.

PHASE Realice el ajuste de modo que se produzcan las fluctuaciones mínimas de las letras de la pantalla o la falta de alineación del color. Este elemento ajusta la fase de la señal de reloj interno ajustada con el elemento CLOCK.

Notas

- Cuando realice el ajuste de CLOCK, es posible que deba reajustarse el elemento de H.POSITION.
- Si se ajustan excesivamente los elementos de ajuste del modo SCREEN, es posible que la imagen no se visualice correctamente.

Para reponer los ajustes del modo SCREEN a los valores predeterminados

Si los ajustes se han ajustado excesivamente o si la imagen de la pantalla deja de verse de forma natural, tal vez sea mejor reponer el modo SCREEN a los valores predeterminados en lugar de tratar de hacer ajustes bajo las condiciones actualmente ajustadas.

1 En el paso 3 del procedimiento anterior, pulse **▲/▼** para seleccionar **RESET**, y luego pulse **SET**.

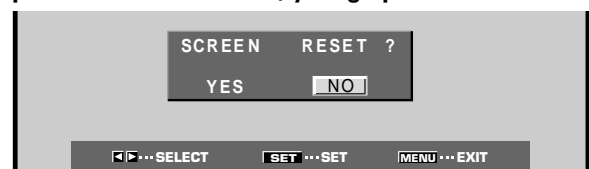

2 Pulse **◀/▶** para seleccionar **YES**, y pulse **SET**.

Todos los ajustes del modo SCREEN se reponen a los valores establecidos en fábrica.

Reescritura de la visualización de entrada (INPUT LABEL)

Esta función permite reescribir el contenido de la pantalla visualizada con entradas distintas. Por ejemplo, "INPUT1", que es de definición por defecto, puede cambiarse a "COMPUTER" u otro nombre que describa el componente conectado (con un máximo de 8 caracteres).

Ejemplo: Para reescribir el mensaje por defecto de "INPUT1" para que se visualice en su lugar "COMPUTER".

- 1 Pulse INPUT y ajuste la entrada a INPUT1.
- 2 Pulse MENU para que se visualice la pantalla de menús.

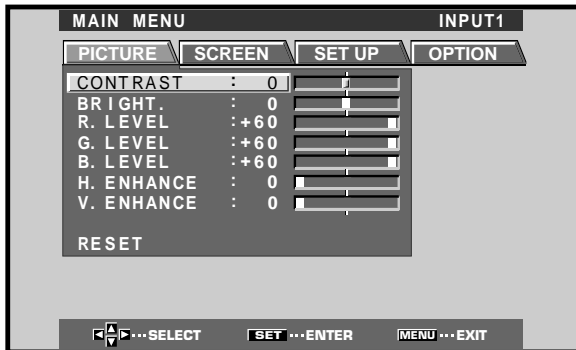

- 3 Pulse ◀/▶ para seleccionar SET UP.



- 4 Pulse SET para seleccionar INPUT LABEL.

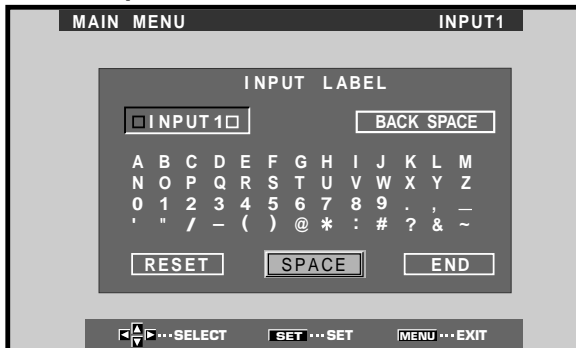

- 5 Pulse ◀/▶/▲/▼ para seleccionar el primer carácter (en este caso, "C"), y pulse luego SET para confirmarlo (repita este paso para introducir hasta el octavo carácter de la palabra deseada.)

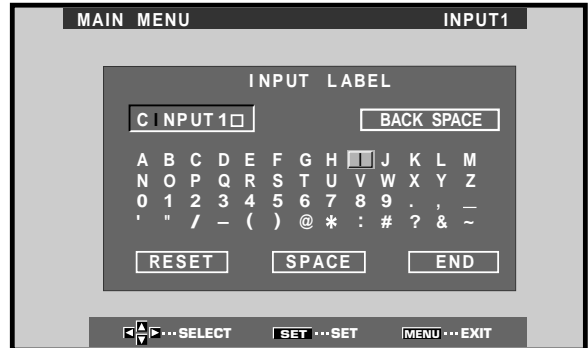

- Los caracteres que pueden utilizarse son los 52 tipos que pueden visualizarse en la pantalla.
- Cuando se selecciona un carácter y se pulsa SET, el punto de entrada (posición del cursor) avanza en uno.
- Si introduce por error un carácter equivocado, pulse BACK SPACE seguido por SET para hacer retroceder una posición el punto de entrada (la posición del cursor).
- Para que la visualización retorne al valor predeterminado, pulse RESET seguido por SET.

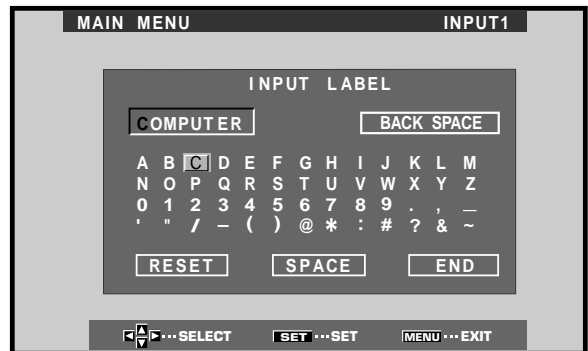

- 6 Después de haber ajustado todas las entradas como deseaba, pulse ◀/▶/▲/▼ para seleccionar END, seguido por SET.

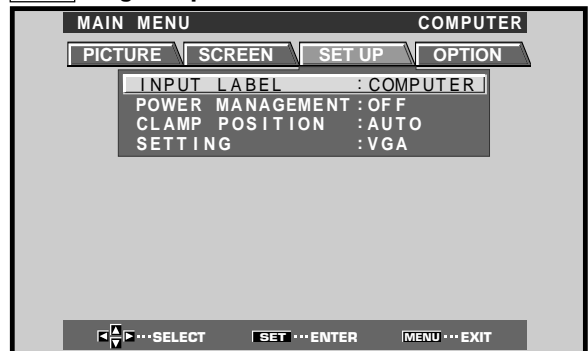

- 7 Pulse MENU para volver a la pantalla de la visualización normal.

Función de control de la alimentación

La función de control de la alimentación permite suprimir el brillo de la pantalla para reducir el consumo de energía y el deterioro de la pantalla.

- 1 Pulse **MENU** para que se visualice la pantalla de menús. Se visualizará el menú en pantalla.

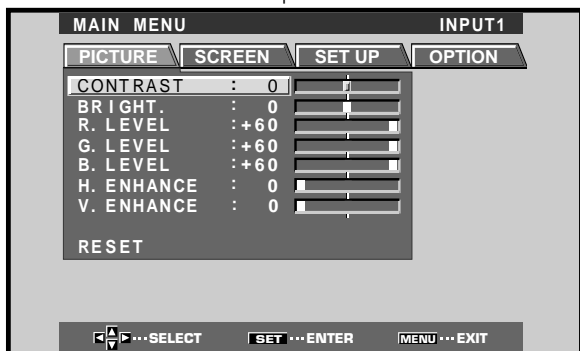

- 2 Pulse **◀/▶** para seleccionar **OPTION**.

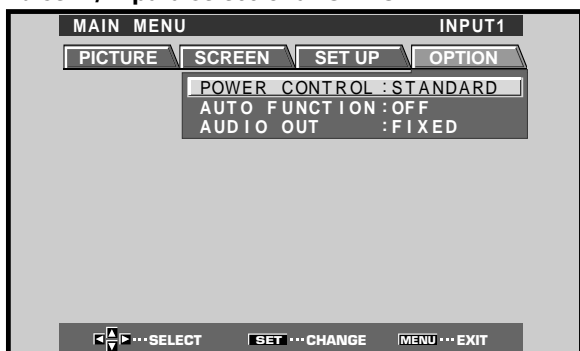

- 3 Pulse **SET** para seleccionar **POWER CONTROL**.

La unidad ha sido ajustada en fábrica en el ajuste STANDARD. El ajuste cambiará de la forma siguiente cada vez que se pulse SET.



- Cuando se seleccione STANDARD, el brillo de la pantalla se reducirá de acuerdo con la señal de entrada, produciendo de este modo imágenes claras de fácil visión.
- La selección de MODE 1 reducirá el brillo del mismo modo que el ajuste STANDARD, pero a niveles todavía más bajos de consumo de energía.
- El MODE 2 fija el brillo de la pantalla independientemente de la señal de entrada. Es eficaz para reducir el deterioro del panel debido a quemadura de la pantalla.

- 4 Cuando se hayan completado los ajustes, pulse **MENU** para volver a la visualización normal.

Nota

El ajuste de POWER CONTROL afecta todas las fuentes de entrada.

Función automática (AUTO FUNCTION)

Esta pantalla está provista de un selector AUTO FUNCTION opcional. Cuando se habilita, el selector cambia automáticamente la fuente de entrada de la pantalla a INPUT1 cuando se detecta una señal de imagen en la toma INPUT 1.

- 1 Pulse **MENU**: Se visualizará el menú en pantalla.

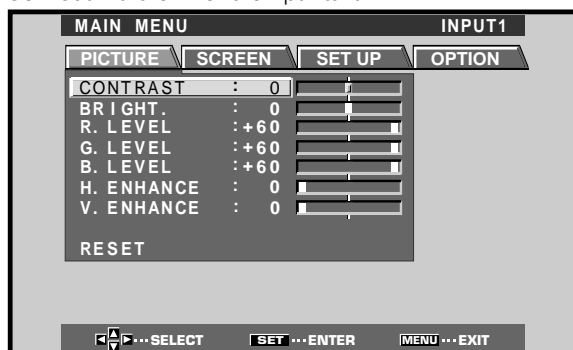

- 2 Pulse **◀/▶** para seleccionar **OPTION**.



- 3 Pulse **▲/▼** para seleccionar **AUTO FUNCTION**.



4 Pulse SET para seleccionar INPUT1.

El ajuste predeterminado en fábrica es OFF.
Cada vez que pulse **SET**, la función del selector cambiará en el orden siguiente:

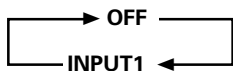

- Cuando se selecciona OFF, AUTO FUNCTION no está habilitada.
- Cuando se selecciona INPUT1, si se detecta una señal en la toma INPUT1, la entrada de la pantalla cambiará automáticamente a INPUT1. A partir de entonces, la entrada no cambiará aunque se presione el botón INPUT del mando a distancia o de la pantalla.

Una vez la función ha cambiado a INPUT1 mediante la operación de AUTO FUNCTION, si se deja de detectar la señal de entrada en la toma INPUT1, la función volverá automáticamente a la fuente de entrada original que se estaba usando antes de habilitar la función AUTO FUNCTION.

5 Después de haber terminado los ajustes, pulse otra vez MENU para volver a la visualización normal de la pantalla.

Nota

La función AUTO FUNCTION para INPUT1 es compatible sólo cuando se introduce una señal RGB analógica de SYNC separada o de SYNC compuesta. (Cuando se introduce una señal de vídeo G en SYNC o componente, se inhabilita la función AUTO FUNCTION.)

Salida de audio (AUDIO OUT)

El nivel de señal producido en la toma AUDIO OUT puede ajustarse a FIXED o VARIABLE (enlazado con VOLUME), como prefiera.

1 Pulse MENU:

Se visualizará el menú en pantalla.

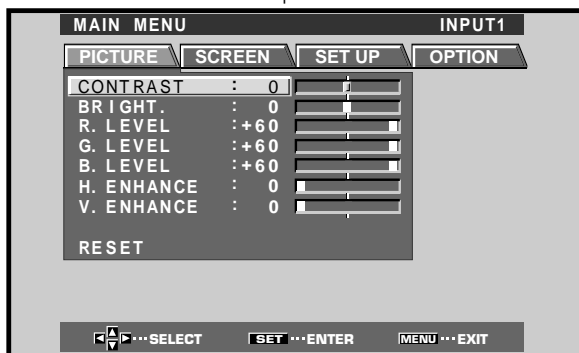

2 Pulse </> para seleccionar OPTION.



3 Pulse ▲/▼ para seleccionar AUDIO OUT.



4 Pulse SET para seleccionar el ajuste del nivel de audio deseado.

El ajuste predeterminado en fábrica es FIXED.
Cada vez que pulse **SET**, la función cambiará en el orden siguiente:



- Cuando se selecciona FIXED, no cambia el volumen de salida de audio, aunque se cambie posteriormente el ajuste de la función VOLUME de la pantalla.
- Cuando se selecciona VARIABLE, el nivel de la señal de salida cambia de acuerdo con el ajuste de la función VOLUME.

5 Después de haber terminado los ajustes, pulse otra vez MENU para volver a la visualización normal de la pantalla.

Nota

El ajuste de AUDIO OUT afecta todas las fuentes de entrada.

Limpeza

La limpieza frecuente prolongará la vida útil y mejorará el rendimiento de esta unidad. La forma recomendada de limpieza de la pantalla y de las partes relacionadas se describe a continuación.

Antes de hacer la limpieza, asegúrese de haber desenchufado el cable de la alimentación de la toma de corriente.

Limpeza del cuerpo del panel de la pantalla y del mando a distancia

No deberá utilizar, bajo ninguna circunstancia, solventes tales como bencina o disolvente para hacer la limpieza. La utilización de tales líquidos puede deteriorar o pelar la pintura de la pantalla o del mando a distancia. Frote la pantalla y el mando a distancia con suavidad empleando un paño blando. Si la suciedad se ha acumulado excesivamente, humedezca un paño blando en detergente de limpieza neutro y diluido en agua y, después de haber exprimido bien el paño, frote el componente y séquelo después con un paño suave y seco.

Limpeza de la pantalla

Después de haber quitado el polvo, frote con cuidado la pantalla utilizando el paño de limpieza suministrado o un paño blando. No utilice papel de tisú ni paños toscos. Puesto que la superficie de la pantalla se raya con facilidad, no la frote ni golpee con un objeto duro.

Limpeza de las rejillas de ventilación

Como regla general, emplee una aspiradora una vez al mes para limpiar el polvo acumulado en las rejillas de ventilación del panel posterior de la pantalla (cuando lo haga, ajuste la aspiradora a la potencia mínima). Si sigue utilizando la unidad sin sacar el polvo, aumentará la temperatura interna, lo cual puede dar pie a una avería o un incendio.

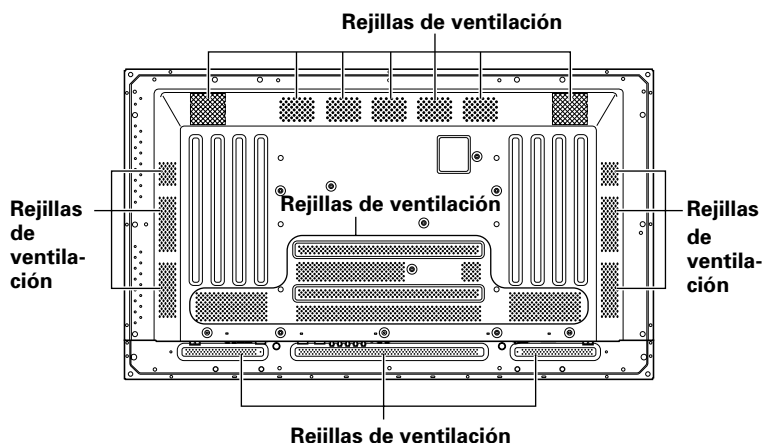

La ilustración muestra el modelo PDP-503MXE.

Solución de problemas

Lo que a primera vista pueda parecer una avería, es posible que pueda solucionarse con una rápida comprobación. Compruebe si se visualiza algún aviso en la pantalla. Si aparece algún aviso, consulte la tabla de abajo y verifique el modo. Si no se visualiza ninguno, compruebe si el problema se menciona en la página 32. La causa del problema también puede residir en algo que no sea esta unidad, por lo que deberá comprobar los otros componentes utilizados, como por ejemplo la videograbadora. Si el problema sigue sin poder resolverse, consulte al distribuidor a quien adquirió esta unidad.

Acerca del modo de autodiagnóstico

En la parte inferior de la pantalla de esta unidad aparecen mensajes para indicar fallos de funcionamiento o de conexión. Compruebe la condición de la unidad después de haber confirmado el mensaje.

MENSAJE DE ERROR	REMEDIO
CAUTION OUT OF RANGE o CAUTION UNSUPPORTED SIGNAL	<ul style="list-style-type: none"> ● La señal de entrada actual es incompatible con esta unidad. Consulte la tabla de compatibilidad de señales de entrada de PC en la páginas 35 – 36 y ajuste correctamente la señal de salida de la computadora.
WARNING THERMAL ALERT	<ul style="list-style-type: none"> ● Desconecte la alimentación principal (página 9). ● ¿La temperatura ambiental es de más de 40°C? ● Aparte los objetos que obstruyan las rejillas de ventilación de la pantalla de plasma.
WARNING FAN FAILURE	<ul style="list-style-type: none"> ● Ha funcionado mal el enfriamiento. Desconecte inmediatamente la alimentación, desenchufe la clavija de la toma de corriente y consulte a un centro de servicio Pioneer o a su distribuidor.
ERROR INVALID KEY ENTRY	<ul style="list-style-type: none"> ● Se ha intentado una operación inválida. Compruebe las señales de entrada, las conexiones y demás ajustes.
SHUT DOWN	<ul style="list-style-type: none"> ● Desconecte la alimentación principal, espere 1 ó 2 minutos, y vuelva a conectar la alimentación. Si el problema persiste, desenchufe la clavija del cable de alimentación de la toma de corriente y consulte a un centro de servicio Pioneer o a su distribuidor.

Problemas generales

Problema	Posible solución
<ul style="list-style-type: none"> No se conecta la alimentación 	<ul style="list-style-type: none"> ¿Está desenchufado el cable de la alimentación? (página 15) ¿Se ha conectado el interruptor MAIN POWER? (página 9)
<ul style="list-style-type: none"> La unidad no funciona. 	<ul style="list-style-type: none"> Las influencias externas, tales como tormentas, electricidad estática, etc., pueden causar un funcionamiento inadecuado. En tales casos, opere la unidad después de haber conectado y luego desconectado el interruptor MAIN POWER, o de haber desenchufado y vuelto a enchufar el cable de la alimentación después de 1 a 2 minutos.
<ul style="list-style-type: none"> El mando a distancia no funciona. 	<ul style="list-style-type: none"> ¿Se han insertado las pilas con las polaridades (+, -) correctamente alineadas? (página 7) ¿Están gastadas las pilas? (Reemplácelas por otras pilas nuevas). ¿Se ha insertado una clavija en el conector CONTROL IN? Cuando se inserta una clavija al conector CONTROL IN, la señal de este conector adquiere prioridad, inhabilitando entonces el receptor de la señal del mando a distancia (página 15).
<ul style="list-style-type: none"> La entrada INPUT no se cambia. 	<ul style="list-style-type: none"> ¿Se está utilizando la función automática? (página 29)
<ul style="list-style-type: none"> Se corta la imagen. 	<ul style="list-style-type: none"> ¿Es correcta el área de pantalla seleccionada? Cambie a otra área de pantalla (página 21). ¿Se han efectuado correctamente los ajustes del modo SCREEN tales como el del tamaño de la imagen? (páginas 26 y 27). ¿Se está utilizando la función de ampliación parcial de la imagen? (página 23)
<ul style="list-style-type: none"> Colores extraños, colores claros u oscuros, mala alineación de los colores. 	<ul style="list-style-type: none"> Ajuste la tonalidad de la imagen (página 25). ¿Tiene la habitación demasiada claridad? La imagen puede aparecer oscura cuando la habitación está muy iluminada. ¿Es correcta la configuración de CLAMP POSITION? (página 18)
<ul style="list-style-type: none"> La alimentación se desconecta súbitamente. 	<ul style="list-style-type: none"> Ha aumentado la temperatura del interior de la unidad. (Las rejillas de ventilación están obstruidas.) Aparte los objetos que obstruyan las rejillas de ventilación o límpielas (página 31). ¿Se ha activado (ON) la función POWER MANAGEMENT o AUTO POWER OFF? (página 24). Se ha formado condensación de humedad en las partes internas debido a un aumento súbito de la temperatura ambiente. Espere a que se seque la condensación antes de utilizar el aparato.
<ul style="list-style-type: none"> No hay imagen. 	<ul style="list-style-type: none"> ¿Se han conectado correctamente los otros componentes?: (páginas 12 a 14). ¿Se ha efectuado correctamente la configuración después de la conexión? (páginas 17 y 18). ¿Se ha seleccionado la entrada correcta? (página 19) ¿Se introduce una señal que es incompatible? (páginas 12, 35 y 36). ¿Se ha ajustado correctamente la imagen? (página 25).

Problemas que frecuentemente se confunden con averías

Problema	Posible solución
<ul style="list-style-type: none"> La pantalla se visualiza en tamaño pequeño. 	<ul style="list-style-type: none"> Compruebe la tabla de compatibilidad de señales de entrada (páginas 35 y 36). ¿Se ha seleccionado el área de pantalla correcta? (páginas 21, 26, y 27).
<ul style="list-style-type: none"> Se corta la letra en la pantalla. 	<ul style="list-style-type: none"> Realice el ajuste utilizando el modo "SCREEN" en la pantalla de menús (página 24). Si todavía no se aprecia mejora, es posible que esta unidad esté limitando el margen de visualización. Compruebe la tabla de compatibilidad de señales de entrada de PC (páginas 35 y 36).
<ul style="list-style-type: none"> Se oye a veces un sonido seco procedente de la caja. 	<ul style="list-style-type: none"> La expansión/contracción causada por los cambios en la temperatura pueden ser a causa de que salga ruido de la caja. No se trata de un mal funcionamiento.
<ul style="list-style-type: none"> Hay partes brillantes de la imagen que parecen perder intensidad. 	<ul style="list-style-type: none"> Cuando el nivel de la señal de entrada de vídeo es demasiado alto, puede parecer que las partes brillantes pierden intensidad. Incremente el nivel de ajuste del contraste y compruebe la imagen (página 25).
<ul style="list-style-type: none"> Aparecen motas o ruido en la pantalla. 	<ul style="list-style-type: none"> Puede deberse a interferencias de ondas de radio procedentes de aparatos con motores, tales como secadoras, aspiradoras eléctricas, taladros eléctricos, sistemas de encendido de automóviles, motocicletas, etc. de dispositivos de conmutación tales como termostatos, etc., de letreros de neón o de descargas eléctricas de líneas de alimentación, etc.
<ul style="list-style-type: none"> Aparecen franjas en la pantalla. 	<ul style="list-style-type: none"> Pueden deberse a la mezcla de ondas de radio procedentes de emisoras de TV, emisoras de FM, radio de radioaficionados, radios públicas (radios simplificadas), etc., o a computadoras personales, televisores y componentes de audio/vídeo que se encuentren cerca. Un campo electromagnético intenso puede causar distorsiones o problemas similares en la imagen.
<ul style="list-style-type: none"> La unidad no funciona. 	<ul style="list-style-type: none"> Las influencias externas, tales como tormentas, electricidad estática, etc., pueden causar un funcionamiento inadecuado. En tales casos, opere la unidad después de haber conectado y luego desconectado el interruptor MAIN POWER, o de haber desenchufado y vuelto a enchufar el cable de la alimentación después de 1 a 2 minutos.
<ul style="list-style-type: none"> Se oye sonido procedente del interior de la unidad. 	<ul style="list-style-type: none"> Sonido normal del ventilador de enfriamiento y de las partes deslizantes internas del panel de la pantalla de plasma. No se trata de un mal funcionamiento.
<ul style="list-style-type: none"> No se mueve el ventilador 	<ul style="list-style-type: none"> El ventilador está ajustado para funcionar sólo cuando la temperatura ambiente supera los 35°C (cambia según las condiciones de instalación). No se trata de un mal funcionamiento.
<ul style="list-style-type: none"> Cambia la velocidad del ventilador 	<ul style="list-style-type: none"> La velocidad del ventilador cambia automáticamente de acuerdo con las condiciones ambientales. No se trata de un mal funcionamiento.

Esta unidad incorpora un diseño tecnológico de alta precisión, pero es posible que se produzcan interrupciones de píxeles muy pequeñas o ligeros fallos en la emisión de luz.

Nota

Para proteger el panel y los circuitos internos, esta pantalla está provista de un ventilador de enfriamiento diseñado para conectarse/desconectarse y cambiar de velocidad automáticamente de acuerdo con las condiciones de la temperatura ambiente (el sonido del ventilador cambia de acuerdo con su velocidad). La pantalla deberá utilizarse en condiciones de temperatura ambiente de menos de 40°C.

Precauciones adicionales

- Si la alimentación se desconecta automáticamente mientras la unidad está en funcionamiento, puede deberse a las razones siguientes.
 - ① ¿Está activada (ON) la función POWER MANAGEMENT o AUTO POWER OFF? (página 24).
 - ② La temperatura ambiental ha sobrepasado los 40°C. Utilice esta unidad en un lugar con una temperatura ambiental de menos de 40°C.
 - ③ La temperatura del interior ha aumentado anormalmente debido a que se han bloqueado las rejillas de enfriamiento, al sobrecalentamiento de los componentes electrónicos internos, o a otros factores.
 - ④ Si se desplaza súbitamente la pantalla de un lugar frío a una habitación calurosa, puede formarse condensación de humedad en las partes internas. Para proteger los circuitos internos, la pantalla está provista de un detector de condensación que desconecta automáticamente la alimentación cuando se ha formado condensación de humedad en el interior, en cuyo caso deberá esperar a que se seque el aparato antes de utilizarlo.
- Si la alimentación se desconecta automáticamente por alguna razón que no sea las que arriba hemos mencionado, puede tratarse de un mal funcionamiento. En tales casos, desenchufe el cable de la alimentación y solicite la reparación en la tienda del ramo que le quede más cercana.
- El panel de la pantalla de plasma de esta unidad es muy brillante y si se mira a muy poca distancia puede cansar la vista. Le recomendamos que mire la pantalla a una distancia adecuada (de 3 a 6 m).

Indicador STANDBY/ON

Mientras la función de gestión de la alimentación está funcionamiento, el indicador parpadea en verde a intervalos de unos 2 segundos (página 24). Si la luz verde muestra un patrón que no el mencionado, significa que está indicando un mensaje de error. Consulte los mensajes en la pantalla (página 31) y compruebe las condiciones ambientales (temperatura, condensación, etc.) y actúe de forma consecuente (páginas 32 – 33). Si el problema persiste, desenchufe la clavija del cable de alimentación y consulte a su distribuidor o a un centro de servicio.

Cuando se presiona STANDBY/ON para establecer el aparato en el modo de espera, el indicador parpadeará en rojo durante varios segundos (página 19). En otros casos, si la alimentación se desconecta automáticamente o no puede conectarse, o si el indicador rojo parpadea de otro modo, es posible que se indique un mal funcionamiento. Desenchufe inmediatamente la clavija del cable de alimentación y consulte a su distribuidor o a un centro de servicio.

Acerca de la función de protección del panel de plasma

El brillo de esta pantalla se deteriora ligeramente cuando se visualiza continuamente una imagen con poco movimiento, como pueda ser una fotografía o una imagen de computadora. Ello se debe a la función de protección de la pantalla de plasma que detecta las imágenes que tienen poco movimiento y ajusta automáticamente el brillo para proteger la pantalla, y no se trata de ningún problema de funcionamiento. La función del protector de pantalla se activa cuando la pantalla no detecta movimiento o muy poco movimiento en la pantalla durante un período de unos tres minutos.

PRECAUCIÓN Retención y persistencia de imagen secundaria en el panel

- La visualización de la misma imagen, como por ejemplo de una imagen fija, durante mucho tiempo puede causar la persistencia de imagen secundaria. Esto puede ocurrir en los dos casos siguientes:
 1. Persistencia de imagen secundaria debida a carga eléctrica remanente

Cuando se visualizan patrones de imagen con una luminancia de pico muy alta durante más de 1 minuto seguido, puede producirse la persistencia de imagen secundaria debido a la carga eléctrica remanente. Las imágenes secundarias que quedan en la pantalla desaparecerán cuando se visualicen imágenes en movimiento. El tiempo que tardan en desaparecer las imágenes secundarias depende de la luminosidad de las imágenes fijas y del tiempo que han estado visualizadas.
 2. Imagen secundaria (persistencia de imagen) debida a quemadura

Evite la visualización continua de la misma imagen durante períodos prolongados en la pantalla de plasma. Cuando se visualiza continuamente la misma imagen durante varias horas o cuando se visualiza durante períodos más cortos de tiempo durante varios días, es posible que quede una imagen secundaria permanentemente en la pantalla debido a que se han quemado los materiales fluorescentes. Estas imágenes pueden reducirse y notarse menos si se visualizan después imágenes en movimiento, pero no desaparecerán por completo.
- La función de control de la alimentación puede ajustarse para ayudar a evitar daños debidos a quemadura de la pantalla (página 29).

Nota

Deberán observar precauciones especiales cuando se utilice la pantalla de plasma como monitor de vigilancia o en otras aplicaciones en las que se visualizan imágenes fijas durante períodos prolongados de tiempo. Antes de utilizar el monitor para tales aplicaciones, pida consejo a su distribuidor.

Especificaciones

Generalidades (PDP-503MXE)

Panel emisor de luz	Panel de pantalla de plasma de 50 pulgadas
Número de píxeles	1.280 x 768
Alimentación	100 - 240 V CA, 50/60 Hz
Corriente nominal	3,8 - 1,6 A
Consumo en el modo de espera	1 W
Dimensiones exteriores	1.218 (An) x 714 (Al) x 98 (Prf) mm (incluyendo el soporte de la pantalla)
.....	1.218 (An) x 737 (Al) x 300 (Prf) mm
Peso	38,9 kg (incluyendo el soporte de la pantalla)
.....	39,5 kg
Margen de temperaturas de funcionamiento	0 a 40°C
Margen de presión atmosférica de funcionamiento	800 a 1100 hPa

Generalidades (PDP-433MXE)

Panel emisor de luz	Panel de pantalla de plasma de 43 pulgadas
Número de píxeles	1.024 x 768
Alimentación	100 - 240 V CA, 50/60 Hz
Corriente nominal	2,98 - 1,24 A
Consumo en el modo de espera	1 W
Dimensiones exteriores	1.070 (An) x 630 (Al) x 98 (Prf) mm (incluyendo el soporte de la pantalla)
.....	1.070 (An) x 653 (Al) x 300 (Prf) mm
Peso	31,5 kg (incluyendo el soporte de la pantalla)
.....	32,1 kg
Margen de temperaturas de funcionamiento	0 a 40°C
Margen de presión atmosférica de funcionamiento	800 a 1100 hPa

Entrada/salida

Vídeo

INPUT1

Entrada

Mini D-sub de 15 contactos (conector hembra)
 Señal RGB (compatible con G ON SYNC)
 RGB... 0,7 Vp-p/75 Ω/sin sincronización
 HD/CD, VD... Nivel TTL/
 polaridad positiva y negativa/
 2,2 kΩ
 G ON SYNC
 ... 1 Vp-p/75 Ω/sincronización negativa
 * Compatible con Plug & Play de Microsoft (VESA DDC1/2B)

Salida

Mini D-sub de 15 contactos (conector hembra)
 75 Ω/con memoria intermedia "buffer"

INPUT2

Entrada

5 tomas BNC
 Señal RGB (compatible con G ON SYNC)
 RGB... 0,7 Vp-p/75 Ω/sin sincronización
 HD/CD, VD... Nivel TTL/
 polaridad positiva y negativa/
 75 Ω o 2,2 kΩ (selector de impedancia)
 G ON SYNC...
 1 Vp-p/75 Ω/sincronización negativa

Audio

Entrada

AUDIO INPUT (para INPUT 1/2)
 Minitoma estéreo
 Izq./der. (L/R)
 ... 500 mV rms/más de 10 kΩ

Salida

AUDIO OUTPUT
 Minitoma estéreo
 Izq./der. (L/R)
 ... 500 mV rms (máx.)/menos de 5 kΩ
 SPEAKER
 Izq./der. (L/R)
 ... 8 - 16 Ω/2 W + 2 W (a 8 Ω)

Control

RS-232C... D-sub de 9 contactos (conector macho)
 COMBINATION IN/OUT
 ... 2 Mini DIN de 6 contactos
 CONTROL IN/OUT
 ... 2 minitomas monofónicas

Accesorios

Mando a distancia	1
Soporte del mando a distancia	1
Pilas AA (R6)	2
Paño de limpieza	1
Abrazaderas rápidas	2
Bandas de cuentas	2
Manual de instrucciones	1
Soportes de la pantalla	2
Arandelas	2
Pernos de cabeza hueca hexagonal (M8 x 40)	2
Núcleo de ferrita	1
Abrazadera de cables	1

- Por razones de mejoras del producto, las especificaciones y el diseño están sujetos a cambios sin previo aviso.

Suplemento 1 -1/2: PDP-503MXE

Tabla de compatibilidad con señal de PC (INPUT1, INPUT2)

 : No está disponible.

Resolución (puntos x líneas)	Frecuencia de actualización		Área de pantalla (puntos por líneas)				Observaciones
	Vertical	Horizontal	DOT BY DOT	4:3	FULL	PARTIAL	
640x400	56,4 Hz	24,8 kHz			○ 1280x768		NEC PC-9800
	70,1 Hz	31,5 kHz			↑		NEC PC-9800
640x480	60 Hz	31,5 kHz	◎ 640x480	○ 1024x768	○ 1280x768		(852x480) (864x480)
	66,7 Hz	35,0 kHz	↑	↑	↑		Apple Macintosh 13"
	72 Hz	37,9 kHz	↑	↑	↑		
	75 Hz	37,5 kHz	↑	↑	↑		
	85 Hz	43,3 kHz	↑	↑	↑		
800 x600	56 Hz	35,2 kHz	◎ 800x600	○ 1024x768	○ 1280x768		
	60 Hz	37,9 kHz	↑	↑	↑		(1072x600)
	72 Hz	48,1 kHz	↑	↑	↑		
	75 Hz	46,9 kHz	↑	↑	↑		
	85 Hz	53,7 kHz	↑	↑	↑		
832x624	74,6 Hz	49,7 kHz	◎ 832x624	○ 1024x768	○ 1280x768		Apple Macintosh 16"
852x480	60 Hz	31,7 kHz	◎ 852x480		○ 1280x768		
1024x768	60 Hz	48,4 kHz	◎ 1024x768		○ 1280x768		(1376x768)
	70 Hz	56,5 kHz	↑		↑		
	75 Hz (74,9 Hz)	60,0 kHz (60,2 kHz)	↑		↑		() indica Apple Macintosh de 19"
	85 Hz	68,7 kHz	↑		↑		
1152x864	60 Hz	53,7 kHz		△ 1024x768	△ 1280x768		
	72 Hz	64,9 kHz		↑	↑		
	75 Hz	67,7 kHz		↑	↑		
1152x870	75,1 Hz	68,7 kHz		△ 1016x768	△ 1280x768		Apple Macintosh 21"
1152x900	66,0 Hz	61,8 kHz		△ 984x768	△ 1280x768		Sun Microsystems LO
	76,0 Hz	71,7 kHz		↑	↑		Sun Microsystems HI
1280x768	56 Hz	45,1 kHz	◎ 1280x768				
	60 Hz	48,4 kHz	↑				
	70 Hz	55,5 kHz	↑				
1280x960	60 Hz	60,0 kHz		△ 1024x768	△ 1280x768		
1280x1024	60 Hz	64,0 kHz		△ 960x768	△ 1280x768	◎ 1280x768	
	75 Hz	80,0 kHz		↑	↑		(1600x1024)
	85 Hz	91,1 kHz		↑	↑		
1600 x 1200	60 Hz	75,0 kHz		△ 1024x768	△ 1280x768		
	65 Hz	81,3 kHz		↑	↑		
	70 Hz	87,5 kHz		↑	↑		
	75 Hz	93,8 kHz		↑	↑		
	85 Hz	106,3 kHz		↑	↑		

◎ : Imagen óptima. Puede resultar necesario el ajuste de la posición de la imagen, de la frecuencia de actualización, de la fase, etc.

○ : La imagen se amplía, pero cuesta más apreciar el detalle preciso.

△ : Reproducción sencilla. No se reproduce con buen detalle. El área de la pantalla se visualiza como "~(TYPE)".

Suplemento 1 -2/2: PDP-433MXE

Tabla de compatibilidad con señal de PC (INPUT1, INPUT2)

 : No está disponible.

Resolución (puntos x líneas)	Frecuencia de actualización		Área de pantalla (puntos por líneas)			Observaciones
	Vertical	Horizontal	DOT BY DOT	4:3	FULL	
640x400	56,4 Hz	24,8 kHz			○ 1024x768	NEC PC-9800
	70,1 Hz	31,5 kHz			↑	NEC PC-9800
640x480	60 Hz	31,5 kHz	◎ 640x480	○ 768x768	○ 1024x768	(852x480) (864x480)
	66,7 Hz	35,0 kHz	↑	↑	↑	Apple Macintosh 13"
	72 Hz	37,9 kHz	↑	↑	↑	
	75 Hz	37,5 kHz	↑	↑	↑	
	85 Hz	43,3 kHz	↑	↑	↑	
800 x600	56 Hz	35,2 kHz	◎ 800x600	△ 768x768	○ 1024x768	
	60 Hz	37,9 kHz	↑	↑	↑	(1072x600)
	72 Hz	48,1 kHz	↑	↑	↑	
	75 Hz	46,9 kHz	↑	↑	↑	
	85 Hz	53,7 kHz	↑	↑	↑	
832x624	74,6 Hz	49,7 kHz	◎ 832x624	△ 768x768	○ 1024x768	Apple Macintosh 16"
852x480	60 Hz	31,7 kHz	◎ 852x480		○ 1024x768	
1024x768	60 Hz	48,4 kHz	◎ 1024x768	△ 768x768		(1376x768)
	70 Hz	56,5 kHz	↑	↑		
	75 Hz (74,9 Hz)	60,0 kHz (60,2 kHz)	↑	↑		() indica Apple Macintosh de 19"
	85 Hz	68,7 kHz	↑	↑		
1152x864	60 Hz	53,7 kHz		△ 768x768	△ 1024x768	
	72 Hz	64,9 kHz		↑	↑	
	75 Hz	67,7 kHz		↑	↑	
1152x870	75,1 Hz	68,7 kHz		△ 768x768	△ 1024x768	Apple Macintosh 21"
1152x900	66,0 Hz	61,8 kHz		△ 738x768	△ 1024x768	Sun Microsystems LO
	76,0 Hz	71,7 kHz		↑	↑	Sun Microsystems HI
1280x768	56 Hz	45,1 kHz			△ 1024x768	
	60 Hz	48,4 kHz			↑	
	70 Hz	55,5 kHz			↑	
1280x960	60 Hz	60,0 kHz		△ 768x768	△ 1024x768	
1280x1024	60 Hz	64,0 kHz		△ 720x768	△ 1024x768	
	75 Hz	80,0 kHz		↑	↑	(1600x1024)
	85 Hz	91,1 kHz		↑	↑	
1600 x 1200	60 Hz	75,0 kHz		△ 768x768	△ 1024x768	
	65 Hz	81,3 kHz		↑	↑	
	70 Hz	87,5 kHz		↑	↑	
	75 Hz	93,8 kHz		↑	↑	
	85 Hz	106,3 kHz		↑	↑	

◎ : La señal de entrada y la relación de puntos x línea de la pantalla son para la visualización a una razón de 1:1.

Nota: El modelo PDP-433MXE está diseñado con elementos oblongos horizontalmente, que hacen que la imagen visualizada se vea más oblonga que la de la señal de entrada original.

○ : La imagen se amplía, pero cuesta más apreciar el detalle preciso.

△ : Reproducción sencilla. No se reproduce con buen detalle. El área de la pantalla se visualiza como "~(TYPE)".

Suplemento 2

Asignación de señales de INPUT1 (conector hembra Mini D-sub de 15 contactos)

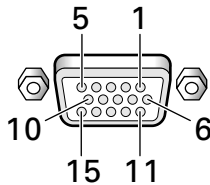

N.º de contacto	Entrada	Salida
1	R o C _R /P _R	←
2	G o Y	←
3	B o C _B /P _B	←
4	NC (Sin conexión)	←
5	Masa	←
6	Masa	←
7	Masa	←
8	Masa	←
9	DDC +5 V	NC (Sin conexión)
10	Masa	←
11	NC (Sin conexión)	←
12	DDC SDA	NC (Sin conexión)
13	HD o H/V SYNC	←
14	VD	←
15	DDC SCL	NC (Sin conexión)

Explicación de términos

Relación de aspecto

La relación entre la anchura y la altura de la pantalla del televisor recibe el nombre de relación de aspecto. La relación de aspecto de los televisores estándar es de 4:3 y la de los televisores de pantalla ancha es de 16:9.

G ON SYNC

Indica una señal de vídeo en forma de señal de sincronización añadida a la señal G (VERDE) de la señal RGB.

VGA

VGA es la abreviatura inglesa de "Disposición gráfica de vídeo". Por lo general, indica una resolución de 640 puntos x 480 líneas.

XGA

Es el término general de "Disposición gráfica eXtendida". Por lo general indica una resolución de 1024 puntos x 768 líneas.

Apple y Macintosh son marcas comerciales registradas de Apple Computer, Inc.
 Microsoft es una marca comercial registrada de Microsoft Corporation.
 NEC y PC-9800 son marcas comerciales registradas de NEC Corporation.
 VESA y DDC son marcas comerciales registradas de Video Electronics Standards Association.
 Power Management y Sun Microsystems son marcas comerciales registradas de Sun Microsystems Inc.
 VGA y XGA son marcas comerciales registradas de International Business Machines Co., Inc.
 ENERGY STAR es una marca registrada en EE.UU.

Publicado por Pioneer Corporation.
Copyright © 2002 Pioneer Corporation.
Tados los derechos reservados.



Published by Pioneer Corporation.
Copyright © 2002 Pioneer Corporation.
All rights reserved.

PIONEER CORPORATION 4-1, Meguro 1-Chome, Meguro-ku, Tokyo 153-8654, Japan

PIONEER EUROPE NV MULTIMEDIA DIVISION Pioneer House Hollybush Hill, Stoke Poges, Slough SL2 4QP, U.K., TEL:44-1753-789-789

PIONEER ELECTRONICS AUSTRALIA PTY.LTD. 178-184, Boundary Road,Braeside, Victoria 3195, Australia, TEL:61-39-586-6300

PIONEER ELECTRONICS (CHINA) LTD. Room 1704-06,17/F World Trade Centre, 280 Gloucester Rd. Causeway Bay, Hong Kong, TEL:852-2848-6488

PIONEER ELECTRONICS ASIACENTRE, PTE.LTD. 253 Alexandra Road, #04-01, Singapore, 159936, TEL:65-472-1111

PIONEER GULF FZE Lob 11-017, Jebel Ali Free Zone, P.O.BOX 61226, Jebel Ali, Dubai, United Arab Emirates, TEL: 971-4-8815756